



INNENTÜREN

NEU. Glastüren im Loft-Design, Echtholz-Furniertüren, reverse-öffnende Türen, Zeroline Zarge

HÖRMANN





4

Gute Gründe
für Hörmann
Innentüren.



14

Türmotive.
Inspirationen.



84

Design.
Ausstattung.
Zubehör.

Verantwortung seit Generationen

Das Familienunternehmen Hörmann blickt auf über 85 Jahre Erfahrung als Bauelementespezialist zurück. Das verpflichtet gegenüber aktuellen und zukünftigen Generationen. Gerade deswegen spielt die ökologische Verantwortung für uns eine so wichtige Rolle. Dafür entwickeln wir innovative Lösungen für nachhaltige Produkte und einen intelligenten Umweltschutz.



„EINEN GUTEN NAMEN MUSS MAN SICH ERARBEITEN.“

August Hörmann

Ganz im Sinn des Firmengründers ist die Marke Hörmann ein echtes Qualitätsversprechen und zählt im Bereich Innentüren zu den erfolgreichsten Anbietern Europas. Durch das flächendeckende internationale Vertriebs- und Servicenetz versteht sich Hörmann als Ihr starker Partner für hochwertige Bauelemente.



WIR DENKEN UND HANDELN GRÜN. Als Familienunternehmen sind wir uns der Verantwortung für nachfolgende Generationen bewusst und bieten alle Produkte für den Wohnungsbau serienmäßig CO₂-neutral an. Hörmann verfolgt mit der Nachhaltigkeitsstrategie das Ziel, Emissionen zu reduzieren und zu vermeiden. Wir decken unseren kompletten Strombedarf an allen europäischen Produktionsstandorten zu 100 % mit bezogenem Ökostrom aus erneuerbaren Energien. Zusätzlich reduzieren wir durch viele weitere Maßnahmen unseren Verbrauch und sparen jährlich mehr als 75000 Tonnen CO₂ ein. Die verbleibenden Emissionen kompensieren wir durch die Förderung von zertifizierten Klimaschutzprojekten in Kooperation mit ClimatePartner.



Weitere Informationen finden Sie unter www.hoermann.com/nachhaltigkeit



ClimatePartner
zertifiziertes Produkt
climate-id.com/XNEBKC



CO₂
berechnen
reduzieren
beitragen

Markenqualität made in Germany



Das Familienunternehmen Hörmann bietet alle wichtigen Bauelemente für das Bauen und Modernisieren aus einer Hand. Sie werden in hochspezialisierten Werken nach dem neuesten Stand der Technik gefertigt. Darüber hinaus arbeiten unsere Mitarbeiter intensiv an neuen Produkten, ständigen Weiterentwicklungen und Detailverbesserungen. So entstehen Patente und Alleinstellungen am Markt.



GARANTIERT LANGLEBIG. Die Türkonstruktion wird bei Hörmann selbst entwickelt und produziert. Langzeittests unter realen Bedingungen sorgen für ausgereifte Serienprodukte in Hörmann Qualität. Aus diesem Grund und dank einer kompromisslosen Qualitätssicherung haben Sie viele Jahre lang Freude an einer Hörmann Innentür. Sie wählen für Ihr Zuhause buchstäblich eine „Tür für das Leben“.

TISCHLERQUALITÄT, DIE ÜBERZEUGT. Für die Tür- und Zargenkonstruktion setzen wir nur hochwertige Holzwerkstoffe ein. Geschraubte Verbindungen garantieren eine hervorragende Passform und eine nahtlose Zargenansicht. Rahmenverstärkungen im Türblatt und stabile Türbeschläge sorgen für eine hohe Stabilität und Belastbarkeit. Die moderne, eigene Fertigungstechnik für die Duradecor Oberfläche überzeugt mit einer gleichbleibend hohen Qualität und einer durchschnittlich 48 % höheren Stoßfestigkeit* als geprüfte CPL-Oberflächen anderer Hersteller.

  	
KURZBERICHT	
Auftrags-Nr.: 2713082-2013	
Seite 1 von 3	
Auftraggeber (AG):	Hörmann KG Verkaufsgesellschaft Upheider Weg 94 - 98 33803 Steinhagen
Auftrag vom:	11.03.2013
Prüfgegenstand:	6 Türblätter mit CPL-Beschichtung (Variante 1 + 6) verschiedener Hersteller 3 Türblätter mit Duradecor-Beschichtung (Variante 7 - 9) von Hörmann
Probenahme:	Anlieferung durch AG am 14.03.2013
Prüfauftrag:	Durchführung ausgewählter Prüfungen an Türblattoberflächen
Prüfgrundlagen:	<ol style="list-style-type: none"> 1. Bestimmung der Fleckenunempfindlichkeit nach EN 12720/ DIN EN/TS 16209 2. Bestimmung des Verhaltens bei Stoßbeanspruchung mit einer kleinen Kugel gemäß den Prüfbedingungen der EN 438-2:2005, Abschnitt 20 3. Bestimmung der Kräftefestigkeit gemäß EN 15186 Verfahren B 4. Bestimmung der Tisefestigkeit gemäß IHD-W-463 und Beurteilung der Prüfflächen gemäß den Bewertungsstufen 5. Bestimmung des Verhaltens bei Abriebbeanspruchung nach EN 438-2:2005, Abschnitt 10 6. Bestimmung der Lichtechtheit gemäß DIN EN 438-2, Pkt. 27 7. Bestimmung des Verhaltens gegenüber Wasserdampf gemäß EN 438-2:2005, Abschnitt 14 8. Bestimmung des Verhaltens gegenüber trockener Hitze gemäß EN 12722/ Klassifizierung nach DIN 68861 Teil 7/ DIN EN/TS 16209 9. Bestimmung des Verhaltens gegenüber feuchter Hitze gemäß EN 12721/ Klassifizierung nach DIN 68861 Teil 8/ DIN EN/TS 16209 10. Bestimmung der Haftfestigkeit der Beschichtung in Anlehnung an DIN EN ISO 4624 11. Bestimmung der Wasserdampfdurchlässigkeit mittels Bestimmung der Wasseraufnahme bei einer Lagerung von 14 Tagen bei 20 °C/ 98 % relativer Luftfeuchte, Angabe der Wasseraufnahmemenge in g/m² 12. Bestimmung der Wischbeständigkeit nach IHD-W-471
<small>Der Prüfbericht enthält 3 Seiten. Eine auszugsweise Vervielfältigung bedarf der schriftlichen Genehmigung des EPH. Die Prüfergebnisse beziehen sich ausschließlich auf die geprüften Materialien.</small>	

* außer Duradecor Ultramat

Spürbar hochwertig in Form und Design

Ihr Einrichtungsstil entscheidet! Sie möchten Innentüren, die sich harmonisch in Ihr Zuhause integrieren? Dann wird Sie die hochwertige Duradecor Oberfläche überzeugen – mit brillanten Farben, perfekt nachempfundenen Holzdekoren oder ausdrucksstarken Prägungen. Darüber hinaus können Sie aus vielen Echtlackoberflächen und Echtholz-Furnieren wählen. Oder Sie gestalten Ihre Innentüren mit der überstreichbaren Grundierfolie selbst. Individueller geht es nicht!





höchst stoßfest

DAUERHAFT UNEMPFLINDLICH. Die hochwertige Oberfläche Duradecor ist mit einer durchschnittlich 48 % höheren Stoßfestigkeit CPL-Oberflächen anderer Hersteller deutlich überlegen. Zudem ist sie besonders pflegeleicht, hitzebeständig und nahezu so robust wie eine Küchenarbeitsplatte.



**keine
Fingerabdrücke**

ULTRAMATT. Fingerabdrücke auf den Innentüren? Nicht mit Duragrain Ultramatt! Denn diese Oberfläche verbindet hohe Resistenz gegen Fingerabdrücke und andere Verschmutzungen mit einer edlen seidenmatten Ansicht in bisher unerreichbarer Mattheit. Sowohl optisch als auch haptisch spielt die Oberfläche Ultramatt damit in einer eigenen Liga.



**brillante
Farblackierung**

BRILLANTE FARBWIRKUNG. Die lackierte Oberfläche unserer Holztüren wirkt edel und hochwertig. Mit der gleichmäßigen Mehrschichtlackierung des kompletten Elements – Zargen und Türblatt – entsteht eine einheitliche Oberfläche und ein nahtloser Kantenübergang. Die satte und brillante Farbwirkung überzeugt.

Großartig, wenn auch kleinste Details überzeugen!

Mit unseren Innentüren wollen wir Sie bis in das kleinste Detail überzeugen. Damit Sie lange Zeit Freude an Ihren Hörmann Innentüren haben, gibt es clevere Ausstattungen wie den 4Protect Kantenschutz oder unsere neue lichtundurchlässige Dichtung, die das Durchscheinen aus dem Nebenzimmer verhindert: für einen störungsfreien und erholsamen Schlaf.





**4Protect
Kantenschutz**

WIDERSTANDSFÄHIGE KANTE. Der 4Protect Kantenschutz bei stumpf einschlagenden Türen und gefälzten Türen mit eckigen Kanten überzeugt mit einer hohen Schlag-, Abrieb- und Kratzfestigkeit. So sind viele Türen mit Duradecor Oberfläche bestens gegen die täglichen Beanspruchungen geschützt.

NAHTLOS WEISS. Bei allen Türen mit weißer Duradecor Oberfläche ist die Falzkante für eine nahtlose Ansicht speziell lackiert. Zusätzlich sorgt der 4Protect Kantenschutz bei eckigen Türkanten für einen nahtlosen Übergang zum Türblatt. So freuen Sie sich über eine durchgehend weiße Türansicht ohne störende Bleistiftkanten wie bei herkömmlichen Türen.



Nur bei Hörmann

zum Patent angemeldet

LICHTUNDURCHLÄSSIGE WEISSE DICHTUNG.

NEU. Hörmann Markenqualität überzeugt Sie mit hochwertigen Details. Zum Beispiel mit der neuen lichtundurchlässigen Dichtung. Bei stumpf einschlagenden Türen ist kein Lichtspalt zu sehen und das Licht aus dem Nebenzimmer stört nicht mehr. Sie bekommen diese Dichtung als optionale Ausstattung zur Montage vor Ort nur bei Hörmann.

4Protect Kantenschutz mit nahtloser Ansicht bei stumpf einschlagenden Türen und gefälzten Türen mit eckigen Kanten

Die optionale lichtundurchlässige Dichtung verhindert das Durchscheinen des Lichts aus dem Nebenzimmer.

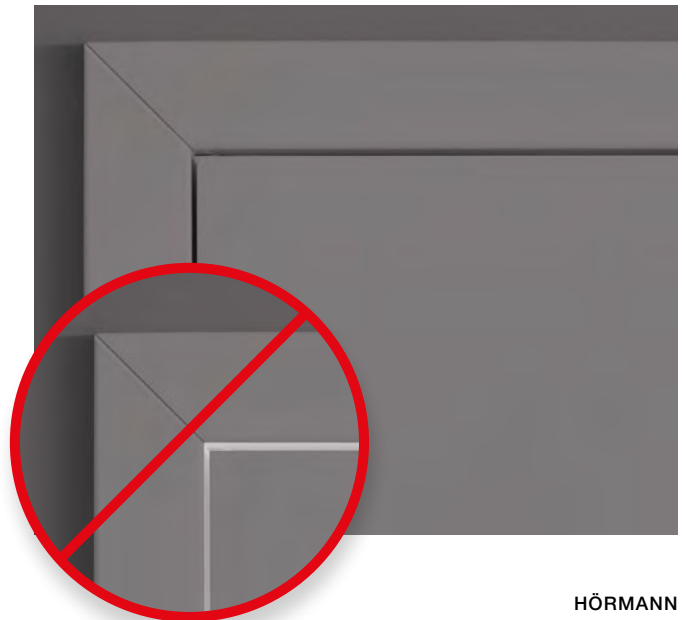

Der Rahmen für ein langes Leben

Unsere hochwertigen Holz- und Stahlzargen bereiten Ihnen in Ihrem Zuhause gleich doppelt Freude: Die Zargen sind formschön und elegant in der Ansicht und tragen so zu einem ansprechenden Wohngefühl bei. Gleichzeitig sind die Zargen äußerst langlebig. Ihre hochwertige und robuste Konstruktion macht sie unempfindlich und auch auf Dauer bleiben sie pflegeleicht.



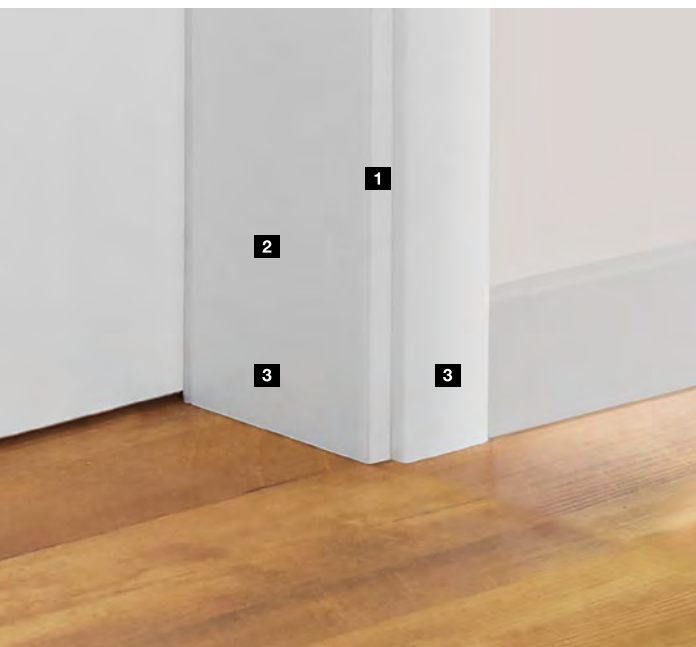

HOCHWERTIGE HOLZZARGE. Der form-schöne Kantenradius von 3 mm **1** überzeugt mit einer modernen rechteckigen Ansicht und einem nahtlosen Kantenabschluss. Das 25 mm starke Futterbrett **2** sorgt für eine hohe Formstabilität und durch die hochwertige Duradecor Oberfläche **3** ist die Zarge zudem besonders stoß- und kratzfest.

→ Weitere Informationen finden Sie ab Seite 86.



ROBUSTE STAHLZARGE VARIOFIX. Sie erhalten alle unsere Innentüren auch mit der pulverbeschichteten VarioFix Stahlzarge. Die Eckstöße sind hochwertig verschweißt und planeben geschliffen. So sind keine Gehrungsschnitte im Eckbereich erkennbar. Die robuste Zargenkonstruktion verkraftet einen Zusammenstoß mit Bobbycar oder Staubsauger. Durch die hochwertige Verzinkung kann auch Wischwasser der Zarge nichts anhaben.

→ Weitere Informationen finden Sie auf Seite 105.



MINIMALISTISCHE ZEROLINE ZARGE. NEU. Die Zeroline Zarge **4** besticht mit einer klaren Formensprache durch ihre minimalistische Konstruktion: Wand und Türblatt fügen sich flächenbündig aneinander, die Zargenkonstruktion bleibt nahezu unsichtbar, die Bänder liegen verdeckt. (Abb. **5** Standardzarge mit stumpfem Türblatt)

→ Weitere Informationen finden Sie auf Seite 106.



Entdecken Sie die neue Wohnlichkeit

Möchten Sie hochwertige Innentüren im klassischen oder modernen Stil – mit großflächigen Verglasungen, eleganten Akzenten oder im coolen Loft-Design? Hörmann bietet Ihnen genau die Innentür, die zu Ihnen und Ihrer Einrichtung passt.





16 ProLine



38 DesignLine



52 ClassicLine



60 GlassLine



66 Stahl-Lofttüren



70 Schiebetüren

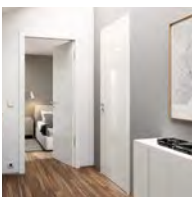

76 Spezialtüren und -zargen



78 Funktions- und Objekttüren



82 Zubehör







ProLine

ZEITLOS ELEGANT. Sie legen in Ihrem Zuhause viel Wert auf den Wohlfühlcharakter? Dann treffen Sie mit den Türmodellen der ProLine die richtige Wahl. Das Türblatt in stumpfer oder gefälzter Ausführung, kombiniert mit Ihrer Wunschfarbe oder Ihrem Wunschdekor, schafft eine wohnliche Atmosphäre, die zum Entspannen einlädt. Entdecken Sie alle Möglichkeiten auf den nächsten Seiten.

Türausführungen

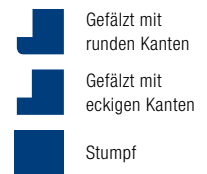

→ Weitere Informationen zu den Türausführungen finden Sie auf Seite 102.



Gefälzt, 1-flügelig



Gefälzt, 2-flügelig



Gefälzt, 1-flügelig mit Verglasung DIN LA



Stumpf, 1-flügelig mit Verglasung LA 11



Stumpf, 1-flügelig



Stumpf, 2-flügelig



Stumpf, Schiebetür





höchst stoßfest



**4Protect
Kantenschutz**

DURADecor GLATT. Die höchst stoßfeste Duradecor Oberfläche ist die richtige Wahl für Ihr Zuhause. Ob edler Weißlack, modernes Grau oder wohnliche Holz-Dekore – hier finden Sie ganz sicher eine Innentür nach Ihrem Geschmack. Stumpf einschlagende Türen und gefälzte Türen mit eckigen Kanten in der Duradecor Oberfläche Weißlack, Lichtgrau, Staubgrau, Bütte Weiß und Esche Weiß sind serienmäßig mit dem hochwertigen 4Protect Kantenschutz ausgestattet.

→ Weitere Informationen zur Duradecor Oberfläche und zum 4Protect Kantenschutz finden Sie ab Seite 9.

FARBEN UND DEKORE

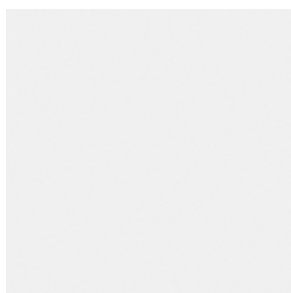

Weißlack RAL 9016

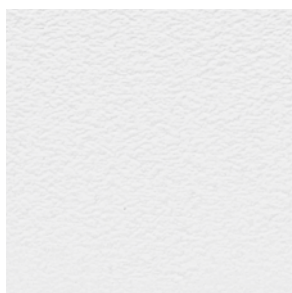

Bütte Weiß

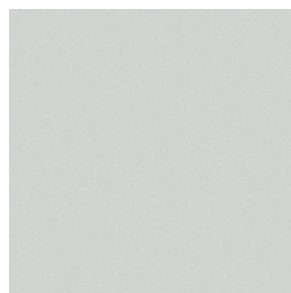

Lichtgrau RAL 7035

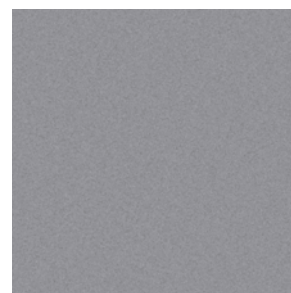

Staubgrau RAL 7037

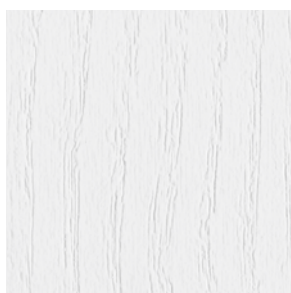

Esche Weiß

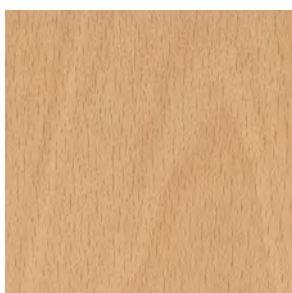

Französische Buche

Die abgebildeten Farben und Dekore sind aus drucktechnischen Gründen nicht farbverbindlich. Alle RAL-Farbangaben in Anlehnung an die jeweilige RAL-Farbe. **Lassen Sie sich von Ihrem Hörmann Vertriebspartner beraten.**





Duradecor
höchst stoßfest



4Protect
Kantenschutz

DURADecor STRUKTUR. Diese Oberfläche vereint Echtholz-Feeling und Pflegekomfort auf stilvolle Art und Weise. Eine Holzmaserung wird in das Türblatt geprägt und macht die charakteristische Holzstruktur fühlbar. Stumpf einschlagende Türen und gefälzte Türen mit eckigen Kanten in der Duradecor Struktur Oberfläche Gebürstetes Weiß sind serienmäßig mit dem hochwertigen 4Protect Kantenschutz ausgestattet.

→ Weitere Informationen zur Duradecor Oberfläche und zum 4Protect Kantenschutz finden Sie ab Seite 9.

DEKORE



Graueiche*



Wildeiche*



Gebürstetes Weiß*



Gebürstete Pinie



Gebürstete Salzeiche



Gebürstete Lärche hell* .NEU

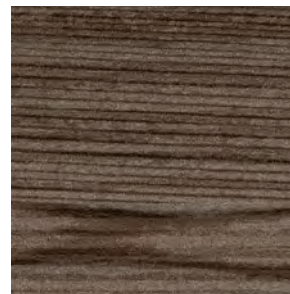

Gebürstete Lärche dunkel* .NEU

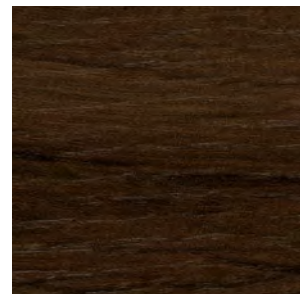

Alpineiche* .NEU



Nordeiche* .NEU



Natureiche* .NEU

Die abgebildeten Dekore sind aus drucktechnischen Gründen nicht farbverbindlich. **Lassen Sie sich von Ihrem Hörmann Vertriebspartner beraten.**

*) auch in Längsmaserung

LINKS. Stumpf einschlagende Holztür ProLine, Duradecor Wildeiche in Längsmaserung, Kontrastkante 4Protect in Schwarz, Drücker Linea Planar black.edition





höchst stoßfest



**4Protect
Kantenschutz**



**keine
Fingerabdrücke**

DURADecor ULTRAMATT. Diese besonders edle Oberfläche überzeugt optisch wie haptisch auch anspruchsvolle Kunden. Ultramatt verbindet eine hohe Resistenz gegen Fingerabdrücke und andere Verschmutzungen mit einer edlen seidenmatten Ansicht in bisher unerreichter Mattheit.

→ Weitere Informationen zur Duradecor Oberfläche und zum 4Protect Kantenschutz finden Sie ab Seite 9.

FARBEN

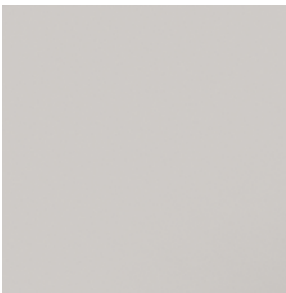

Weiß

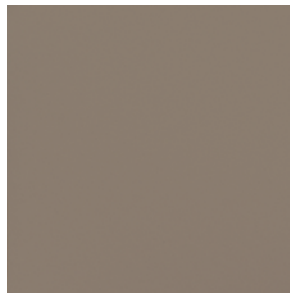

Taupe



Staubgrau

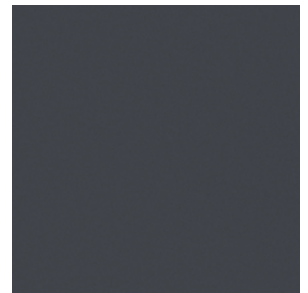

Anthrazitgrau

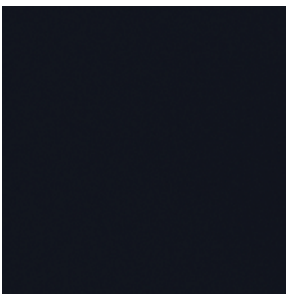

Schwarz **.NEU**

Die abgebildeten Farben und Dekore sind aus drucktechnischen Gründen nicht farbverbindlich.
Lassen Sie sich von Ihrem Hörmann Vertriebspartner beraten.





höchst stoßfest



**4Protect
Kantenschutz**

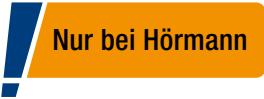

DURADecor SCHIEFER. Für ein modernes und gleichzeitig behagliches Wohndesign empfiehlt sich diese strukturierte Oberfläche. Der Licht-Schatten-Kontrast auf der reliefartigen Struktur vermittelt eine sehr angenehme und natürliche Ausstrahlung. Diese Variante ist auch als Glastür erhältlich.

→ Weitere Informationen zur Duradecor Oberfläche und zum 4Protect Kantenschutz finden Sie ab Seite 9.

FARBEN



Weiß



Taupe



Staubgrau



Anthrazit



Schwarz **.NEU**

Die abgebildeten Farben und Dekore sind aus drucktechnischen Gründen nicht farbverbindlich.
Lassen Sie sich von Ihrem Hörmann Vertriebspartner beraten.



GlassLine Schiefer
klare Glasfläche (ESG) mit
Digitaldruckmotiv in Schwarz,
Anthrazitgrau, Staubgrau (Abb.),
Taupe oder Weiß

LINKS. Stumpf einschlagende Holztür ProLine,
Duradecor Schiefer Staubgrau, Drücker Linea black.edition





höchst stoßfest



**4Protect
Kantenschutz**

DURADecOR LEINEN. Mit ihrer feinen, fühlbaren Struktur harmoniert die Oberfläche Leinen besonders gut mit Holztönen und passt zu einem anspruchsvollen, rustikal-modernen Einrichtungsstil. Gleichzeitig ist die Oberfläche robust und pflegeleicht. Die Oberfläche Leinen steht auch als Glastür zur Auswahl.

→ Weitere Informationen zur Duradecor Oberfläche und zum 4Protect Kantenschutz finden Sie ab Seite 9.

FARBEN



Weiß



Taupe



Staubgrau



Anthrazit

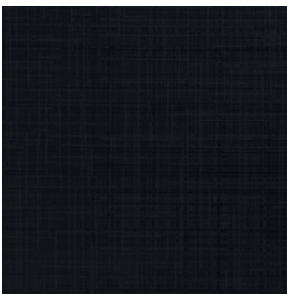

Schwarz **.NEU**

Die abgebildeten Farben und Dekore sind aus drucktechnischen Gründen nicht farbverbindlich.
Lassen Sie sich von Ihrem Hörmann Vertriebspartner beraten.



GlassLine Leinen
klare Glasfläche (ESG) mit Digitaldruckmotiv in Schwarz, Anthrazit (Abb.), Staubgrau, Taupe oder Weiß

LINKS. Gefälzte Holztür ProLine, Duradecor Leinen Anthrazit, Drücker Karee black.edition





**brillante
Farblackierung**



RAL nach Wahl

ECHTLACK. Lackierte Oberflächen mit brillanter Farbwirkung machen Ihre Holztüren zu etwas ganz Besonderem. Für Ihr individuelles Zuhause können Sie Ihre Hörmann Innentür in jeder RAL-Farbe nach Wunsch bekommen. Dabei wird nicht nur das Türblatt, sondern auch die Zarge gleichmäßig und einheitlich lackiert inklusive eines nahtlosen Kantenübergangs. Im Ergebnis freuen Sie sich über ein strahlendes, neues Wohngefühl.

VORZUGSFARBEN



Verkehrsweiß RAL 9016



Reinweiß RAL 9010



Lichtgrau RAL 7035



Taupe RAL 7048



Staubgrau RAL 7037



Anthrazitgrau RAL 7016



Tiefschwarz RAL 9005

Die abgebildeten Farben sind aus drucktechnischen Gründen nicht farbverbindlich.

Alle RAL-Farbangaben in Anlehnung an die jeweilige RAL-Farbe. **Lassen Sie sich von Ihrem Hörmann Vertriebspartner beraten.**





**brillante
Farblackierung**

ECHTLACK MATT. Ein aktueller Trend für die hochwertige Innenraumgestaltung sind Holztüren mit matt lackierter Oberfläche. Genau dafür haben wir unsere neuen matt lackierten Vorzugsfarben entwickelt. Sie veredeln modernes Interieur und sorgen für ein ausgesprochen stilvolles Wohngefühl. Die perfekt verarbeitete Oberfläche mit gleichmäßiger Lackierung und einem nahtlosen Kantenübergang strahlt schlichte Eleganz aus.

FARBEN



Verkehrsweiß RAL 9016

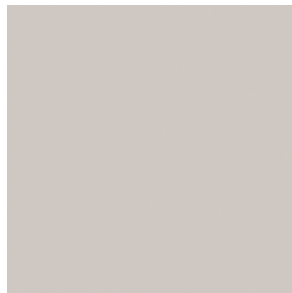

Reinweiß RAL 9010

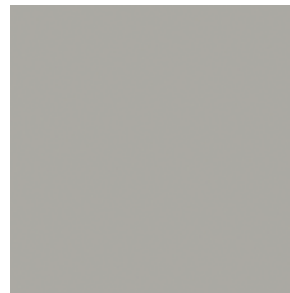

Lichtgrau RAL 7035

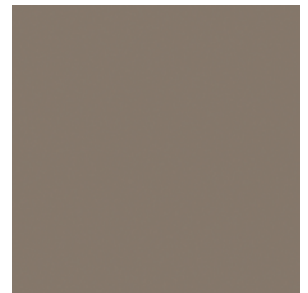

Taupe RAL 7048



Staubgrau RAL 7037



Anthrazitgrau RAL 7016



Tiefschwarz RAL 9005

Die abgebildeten Farben sind aus drucktechnischen Gründen nicht farbverbindlich.

Alle RAL-Farbangaben in Anlehnung an die jeweilige RAL-Farbe. **Lassen Sie sich von Ihrem Hörmann Vertriebspartner beraten.**



ECHTHOLZ-FURNIER. Natürlich, gemütlich, einzigartig – die Hörmann Echtholz-Furniere werden aus hochwertigen Edelhölzern hergestellt und sind echte Unikate.

FURNIERE .NEU



Can. Ahorn Matt*



Buche Matt*



Weisseiche Matt*



Asteiche Matt*



Limba Matt

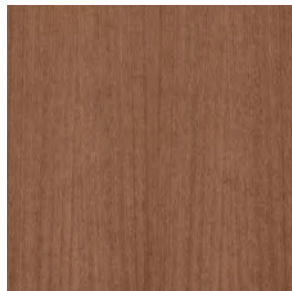

Sapeli Matt*

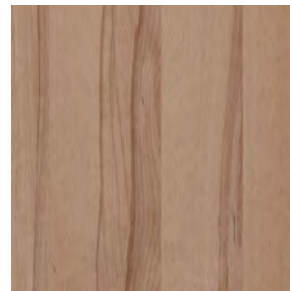

Kernbuche Matt*

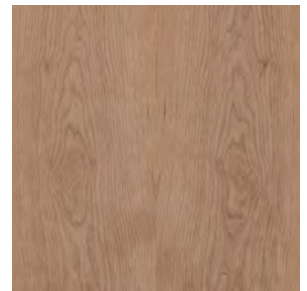

Am. Kirschbaum Matt*

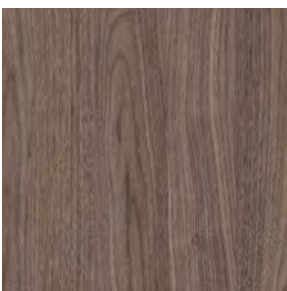

Am. Nussbaum Matt*

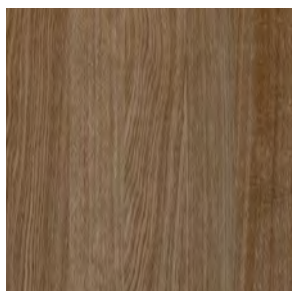

Eur. Eiche geplankt Matt

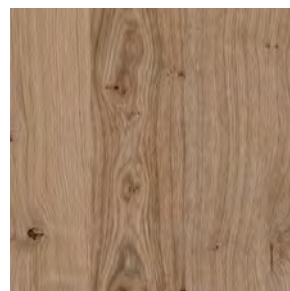

Wildeiche Matt*

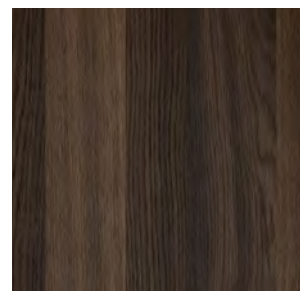

Räuchereiche Matt

Die abgebildeten Furniere sind aus drucktechnischen Gründen nicht farbverbindlich. **Lassen Sie sich von Ihrem Hörmann Vertriebspartner beraten.**





Weisseiche Matt, Listello



Am. Nussbaum Matt, Listello

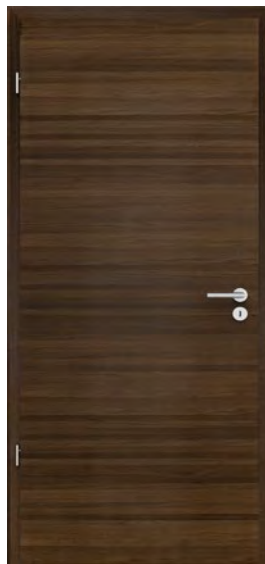

Räuchereiche Matt, Listello

Echtholz-Furniervarianten .NEU

Listello

Dieses Querfurnier ist in den Echtholz-Furnieren Weisseiche Matt, Am. Nussbaum Matt und Räuchereiche Matt lieferbar und wirkt mit einer Streifenbreite von ca. 18 – 28 mm sehr elegant.

Quirin

Durch die Kombinationen von Quermaserungen und Längsmaserungen entstehen stilvolle Türansichten. Diese Variante erhalten Sie in allen Furnieren (außer Limba Matt, Eur. Eiche geplankt Matt und Räuchereiche Matt).

Ausführungen

- Q1 mit schmaler Längsmaserung auf beiden Seiten und breiter Quermaserung in der Mitte,
- Q2 mit schmaler Längsmaserung und breiter Quermaserung,
- Q3 mit schmaler Quermaserung und breiter Längsmaserung



Kernbuche Matt, Quirin Q1

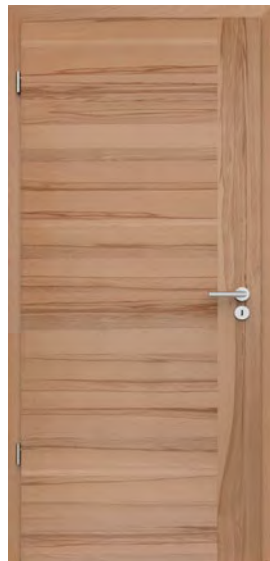

Kernbuche Matt, Quirin Q2

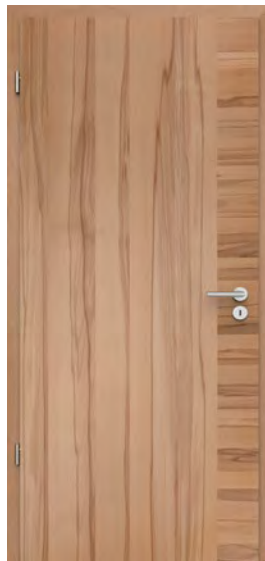

Kernbuche Matt, Quirin Q3

Black

Diese drei modernen Türansichten entstehen durch eingefräste Fugen in einer schwarz durchgefärbten Deckplatte. Diese Variante ist im Furnier Asteiche Matt mit einem Oberflächenfinish aus mattem Klarlack lieferbar.



Motiv 15
Asteiche Matt mit Quermaserung und schwarzen Fugen

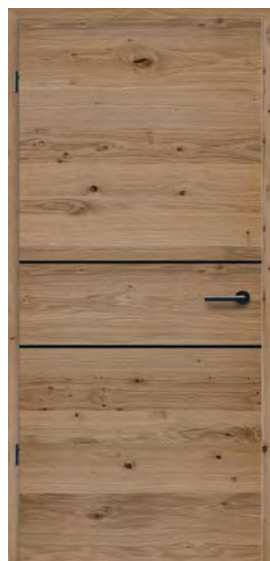

Motiv 29
Asteiche Matt mit Quermaserung und schwarzen Fugen

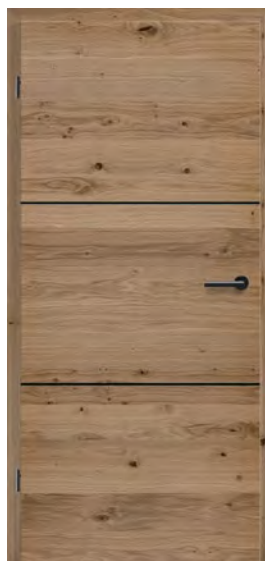

Motiv 31
Asteiche Matt mit Quermaserung und schwarzen Fugen



DesignLine Stripe 15

Ein dezentes Design und dennoch das gewisse Extra bietet Ihnen das Motiv Stripe mit geprägten Nuten. Stumpf einschlagende Türen und gefälzte Türen mit eckigen Kanten sind serienmäßig mit dem hochwertigen 4Protect Kantenschutz ausgestattet (Ausführung ausschließlich in Normgröße!).



Türausführungen

-  Gefälzt mit eckigen Kanten
-  Stumpf

-  Duradecor Glatt
-  Weißlack RAL 9016
-  Staubgrau RAL 7037

→ Weitere Informationen zur Oberfläche und Farben finden Sie im Kapitel ProLine ab Seite 19.



Stripe 15
Duradecor
Staubgrau RAL 7037



Stripe 15
Duradecor
Weißlack RAL 9016



**Ansichtsgleiche Glasstür
GrooveGlass 15 / 5**
klare Glasfläche (ESG) mit
mattiertem Motiv (Siebdruck),
Streifenbreite 5 mm

LINKS. Gefälzte Holzstür DesignLine Stripe 15, Duradecor Weißlack RAL 9016, Drücker Linea Edelstahl matt





DesignLine Groove GlassLine GrooveGlass

GROOVE. Durch die in das Türblatt eingefrästen Fugen und die hochwertige Lackierung wird das Motiv Groove zum eleganten Blickfang. Für den perfekten Mix aus Holz- und Glastüren bieten wir Ihnen zu den Motiven der DesignLine Groove auch ansichtsgleiche Glastüren.











→ Weitere Informationen zur Oberfläche und Farben finden Sie im Kapitel ProLine ab Seite 19.

Türausführungen

-  Gefälzt mit runden Kanten
-  Gefälzt mit eckigen Kanten
-  Stumpf

Echtlack / Echtlack matt

-   Verkehrsweiß RAL 9016
-  Reinweiß RAL 9010
-  Lichtgrau RAL 7035
-  Taupe RAL 7048
-  Staubgrau RAL 7037
-  Anthrazitgrau RAL 7016
-  Tiefschwarz RAL 9005
-  RAL nach Wahl (nicht für Echtlack matt)



Groove 14
Echtlack
Verkehrsweiß RAL 9016



GrooveGlass 14
mattierte Glasfläche (ESG,
Sandstrahlung) mit klarem
Motiv



GrooveGlass 14
klare Glasfläche (ESG)
mit mattiertem Motiv
(Sandstrahlung)

LINKS. Gefälzte Holztafel DesignLine Groove 85, Echtlack Verkehrsweiß RAL 9016, Drücker Linea Edelstahl matt



Groove 13



Groove 15



GrooveGlass 15/5
mattierte Glasfläche (ESG, Sandstrahlung) mit klarem Motiv, Streifenbreite 5 mm



GrooveGlass 15/5
klare Glasfläche (ESG) mit mattiertem Motiv (Siebdruck), Streifenbreite 5 mm



Groove 16



Groove 22



Groove 23



Groove 27



Groove 29



GrooveGlass 29
klare Glasfläche (ESG) mit mattiertem Motiv (Sandstrahlung)



Groove 39



Groove 44



Groove 49



Groove 50

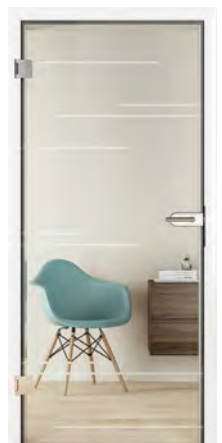

GrooveGlass 50
klare Glasfläche (ESG) mit mattiertem Motiv (Sandstrahlung)

Alle Holztüren in Echtlack, Verkehrsweiß RAL 9016



Groove 19



Groove 20



GrooveGlass 20
klare Glasfläche (ESG)
mit mattiertem Motiv
(V-Rillenschliff)



GrooveGlass 20
mattierte Glasfläche (ESG,
Sandstrahlung) mit klarem
Motiv



Groove 21



**GrooveGlass 29 Black
.NEU**
klare Glasfläche (ESG)
mit schwarzen Linien
(Strukturlack)



Groove 31



**GrooveGlass 31 Black
.NEU**
klare Glasfläche (ESG)
mit schwarzen Linien
(Strukturlack)



Groove 34



**GrooveGlass 50 Black
.NEU**
klare Glasfläche (ESG)
mit schwarzen Linien
(Strukturlack)



Groove 51



GrooveGlass 51
mattierte Glasfläche (ESG,
Siebdruck) mit klarem
Motiv



Groove 53



Groove 54



Groove 56



Groove 78



Groove 85



GrooveGlass 85
mattierte Glasfläche (ESG,
Sandstrahlung) mit klarem
Motiv



Groove 88



Groove 89



Groove 92



Groove 95 .NEU



Groove 101 .NEU



Groove 102 .NEU



Groove 103 .NEU



Groove 104 .NEU



Groove 107 .NEU

Alle Holztüren in Echtlack, Verkehrsweiß RAL 9016







DesignLine Steel DesignLine Plain

STEEL. Die aufgesetzten Applikationen im Edelstahl-Look beim Motiv Steel stehen für modernes Design.





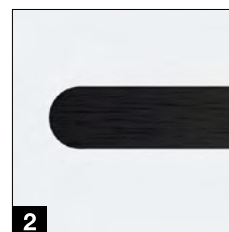

PLAIN. Mit den eingelassenen und damit flächenbündigen Applikationen setzt das Motiv Plain elegante Akzente. Für eine moderne und exklusive Türgestaltung erhalten Sie die Applikationen in 4 Optiken: Edelstahl **1**, Schwarz **2**, Bronze **3** oder Gold **4**.

Türausführungen

-  Gefälzt mit runden Kanten
-  Gefälzt mit eckigen Kanten
-  Stumpf





Duradecor Glatt

-  Weißlack RAL 9016
-  Bütte Weiß
-  Lichtgrau RAL 7035
-  Staubgrau RAL 7037
-  Esche Weiß
-  Französische Buche





Ultramatt (nur für DesignLine Steel)

-  Weiß
-  Taupe
-  Staubgrau
-  Anthrazitgrau
-  Schwarz **.NEU**

Duradecor Struktur

-  Graueiche
-  Wildeiche
-  Gebürstetes Weiß
-  Gebürstete Pinie
-  Gebürstete Salzeiche
-  Gebürstete Lärche hell **.NEU**
-  Gebürstete Lärche dunkel **.NEU**
-  Alpineiche **.NEU**
-  Nordeiche **.NEU**
-  Natureiche **.NEU**

Echtlack / Echtlack matt

-  Verkehrsweiß RAL 9016
-  Reinweiß RAL 9010
-  Lichtgrau RAL 7035
-  Taupe RAL 7048
-  Staubgrau RAL 7037
-  Anthrazitgrau RAL 7016
-  Tiefschwarz RAL 9005

RAL nach Wahl (nicht für Echtlack matt)

→ Weitere Informationen zu Oberflächen, Farben und Dekoren finden Sie im Kapitel ProLine ab Seite 19.

LINKS. Stumpf einschlagende Holztür DesignLine Plain 27 – 7, Duradecor Weißlack RAL 9016, Applikationen in Schwarz, Kontrastkante 4Protect in Schwarz, Drücker Linea black.edition



Steel 14 / Plain 14 – 7



Steel 16



Steel 20



Steel 23 / Plain 23 – 7



Steel 27 / Plain 27 – 7



Steel 29



Steel 37



Steel 38



Steel 39



Steel 78



Plain 27 – 7
mit schwarzen
Applikationen, Türbe-
schläge black.edition



Ansichtsgleiche Glastür
Loft-Design 1 – 5
klare Glasfläche (ESG)
mit schwarzen Linien
(Strukturlack)

Alle Holztüren in Duradecor, Weißlack RAL 9016







DesignLine Rail

RAIL. Die Holz-Glas-Kombination empfiehlt sich als ideale Ergänzung zu den DesignLine Holz-Türmotiven.

→ Weitere Informationen zu Oberflächen, Farben und Dekoren finden Sie im Kapitel ProLine ab Seite 19.

Türausführungen

-  Gefälzt mit runden Kanten
-  Gefälzt mit eckigen Kanten
-  Stumpf



**Rail 1
Klarglas**
Erhältlich in den Glasarten Clear und Clear white

































**Rail 2
Mattiertes Glas**
Erhältlich in den Glasarten Satinato und Siebdruck, vollflächig

**Rail 1
Motivglas**
Erhältlich in den Glasmotiven Wave, Gropus matt, Gropus klar, Gisa, Jil, Raff, GrooveGlass 15 klar / matt (Abbildung), GrooveGlass 29 klar / matt

→ Weitere Informationen zu den Glasarten finden Sie im Kapitel GlassLine ab Seite 61.

Alle Türen in Duradecor, Weißlack RAL 9016

LINKS. Gefälzte Holz-Glastür Rail 1, Motivglas GrooveGlass 15 klar / matt, Duradecor Weißlack RAL 9016, Drücker Linea Edelstahl matt

-  **Duradecor Glatt**
 -  Weißlack RAL 9016
 -  Bütte Weiß
 -  Lichtgrau RAL 7035
 -  Staubgrau RAL 7037
 -  Esche Weiß
 -  Französische Buche
-  **Ultramatt**
(nur für DesignLine Steel)
 -  Weiß
 -  Taupe
 -  Staubgrau
 -  Anthrazitgrau
 -  Schwarz **.NEU**
-  **Duradecor Struktur**
 -  Graueiche
 -  Wildeiche
 -  Gebürstetes Weiß
 -  Gebürstete Pinie
 -  Gebürstete Salzeiche
 -  Gebürstete Lärche hell **.NEU**
 -  Gebürstete Lärche dunkel **.NEU**
 -  Alpineiche **.NEU**
 -  Nordeiche **.NEU**
 -  Natureiche **.NEU**
-  **Echtlack / Echtlack matt**
 -  Verkehrsweiß RAL 9016
 -  Reinweiß RAL 9010
 -  Lichtgrau RAL 7035
 -  Taupe RAL 7048
 -  Staubgrau RAL 7037
 -  Anthrazitgrau RAL 7016
 -  Tiefschwarz RAL 9005
-  RAL nach Wahl
(nicht für Echtlack matt)













ClassicLine Carolina

Die Kassettenrahmen entstehen durch eine eingeprägte Profilerung im Türblatt. Dank der hochwertigen Lackierung können Sie sich über eine ebene und brillante Farboberfläche freuen. Diese besonders preiswerten Motive im klassischen Stil erhalten Sie nur in unseren DIN-Normgrößen.



→ Weitere Informationen zu Oberflächen, Farben und Dekoren finden Sie im Kapitel ProLine ab Seite 19.

Türausführungen

-  Gefälzt mit runden Kanten
-  **Echtlack / Echtlack matt**
-  Verkehrsweiß RAL 9016
-  Reinweiß RAL 9010
-  Lichtgrau RAL 7035
-  Taupe RAL 7048
-  Staubgrau RAL 7037
-  Anthrazitgrau RAL 7016
-  Tiefschwarz RAL 9005
-  RAL nach Wahl (nicht für Echtlack matt)



Carolina 1



Carolina 1
mit Lichtausschnitt
Lugano



Carolina 2

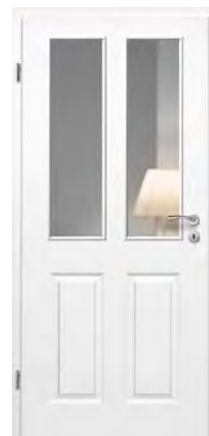

Carolina 2
mit Lichtausschnitt
LA 2



Carolina 4



Carolina 4
mit Lichtausschnitt
LA-Sprosse 2 / 3



Carolina 5

Alle Türen in Lack, Verkehrsweiß RAL 9016

LINKS. Gefälzte Holztür ClassicLine Carolina 1, Echtlack Verkehrsweiß RAL 9016, Drücker Linea Edelstahl matt





ClassicLine Georgia

In bester Tischlertradition wird die hochwertige Profilleiste in eine Vertiefung im Türblatt eingelegt und verleiht diesen Motiven ihre sehr elegante Ansicht, die hervorragend zu klassischen Einrichtungsstilen passt.







→ Weitere Informationen zu Oberflächen, Farben und Dekoren finden Sie im Kapitel ProLine ab Seite 19.

Türausführungen

-  Gefälzt mit runden Kanten
-  Gefälzt mit eckigen Kanten
-  Stumpf



Duradecor Glatt

-  Weißlack RAL 9016
-  Bütte Weiß
-  Lichtgrau RAL 7035
-  Staubgrau RAL 7037
-  Esche Weiß
-  Französische Buche











Duradecor Struktur

-  Graueiche
-  Wildeiche
-  Gebürstetes Weiß
-  Gebürstete Pinie
-  Gebürstete Salzeiche
-  Gebürstete Lärche hell .NEU
-  Gebürstete Lärche dunkel .NEU
-  Alpineiche .NEU
-  Nordeiche .NEU
-  Natureiche .NEU



Echtlack / Echtlack matt

-  Verkehrsweiß RAL 9016
-  Reinweiß RAL 9010
-  Lichtgrau RAL 7035
-  Taupe RAL 7048
-  Staubgrau RAL 7037
-  Anthrazitgrau RAL 7016
-  Tiefschwarz RAL 9005
-  RAL nach Wahl (nicht für Echtlack matt)



Georgia 1



Georgia 2
mit Lichtausschnitt



Georgia 3



Georgia 4



Georgia 4
mit Lichtausschnitt



Georgia 5

Alle Türen in Lack, Verkehrsweiß RAL 9016

LINKS. Gefälzte Holztür ClassicLine Georgia 2, Echtlack Taupe RAL 7048, Drücker Vallis Edelstahl matt













ClassicLine Montana

Die hochwertig aufgearbeitete Rahmenansicht unterstreicht die schlichte Eleganz. Die reduzierte Formensprache passt sowohl zum klassischen wie zum modernen Einrichtungsstil.



→ Weitere Informationen zu Oberflächen, Farben und Dekoren finden Sie im Kapitel ProLine ab Seite 19.

Türausführungen

-  Gefälzt mit eckigen Kanten
-  **Echtlack / Echtlack matt**
-  Verkehrsweiß RAL 9016
-  Reinweiß RAL 9010
-  Lichtgrau RAL 7035
-  Taupe RAL 7048
-  Staubgrau RAL 7037
-  Anthrazitgrau RAL 7016
-  Tiefschwarz RAL 9005
-  RAL nach Wahl (nicht für Echtlack matt)



Montana 1
mit Lichtausschnitt



Montana 2



Montana 3



Montana 4
mit Lichtausschnitt



Montana 5



Montana 6
mit Lichtausschnitt



Montana 7
mit Lichtausschnitt



Montana 8

Alle Türen in Lack, Verkehrsweiß RAL 9016

LINKS. Gefälzte Holztür ClassicLine Montana 4, Echtlack Verkehrsweiß RAL 9016, Drücker Linea black.edition













ClassicLine Kontura

Das 46 mm starke Türblatt bekommt durch konturgefräste Profile in Kombination mit angedeuteter V-Fuge einen ganz besonderen Charme, der sich nicht nur in Altbauwohnungen perfekt integriert.



→ Weitere Informationen zu Oberflächen, Farben und Dekoren finden Sie im Kapitel ProLine ab Seite 19.

Türausführungen

-  Gefälzt mit runden Kanten
-  **Echtlack / Echtlack matt**
-  Verkehrsweiß RAL 9016
-  Reinweiß RAL 9010
-  Lichtgrau RAL 7035
-  Taupe RAL 7048
-  Staubgrau RAL 7037
-  Anthrazitgrau RAL 7016
-  Tiefschwarz RAL 9005
-  RAL nach Wahl (nicht für Echtlack matt)



Kontura 1
mit Lichtausschnitt
LA 2 1



Kontura 2



Kontura 3
mit Lichtausschnitt LA



Kontura 4
Sprosse 1 / 3



Kontura 5



Kontura 6
mit Lichtausschnitt
LA 2



Kontura 7



Kontura 12

Alle Türen in Lack, Verkehrsweiß RAL 9016

LINKS. Gefälzte Holztür ClassicLine Kontura 4, Echtlack Tiefschwarz RAL 9005, Drücker Linea Edelstahl matt



GlassLine

MEHR LICHT FÜR IHR ZUHAUSE. Mit den Türen der GlassLine genießen Sie zahlreiche glasklare Vorteile: Glastüren sind edel und chic. Sie geben Ihrem Zuhause Offenheit und jedem Raum einen ganz besonderen Charme. Auch in puncto Pflegekomfort überzeugt GlassLine: Alle Motive mit sandgestrahltem Glas haben eine Nanobeschichtung. Ihr Vorteil: Sie sehen weniger Fingerabdrücke!

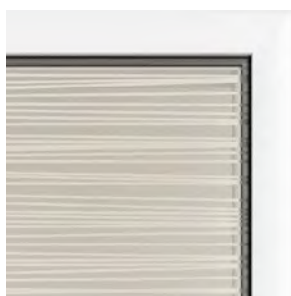

Lasertechnik

Diese Glasbearbeitung überzeugt mit feinen Details und Schattierungen. Durch die Tiefenwirkung zeichnen sich faszinierende Eindrücke ab, die durch die Brillanz der Glastür noch einmal verstärkt werden.

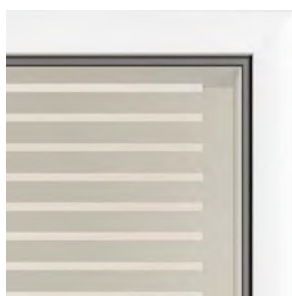

Sandstrahlung

Wenn Sie Individualität schätzen: Sandstrahltechnik zeichnet feine Motive in die Glas-Oberfläche. Die mattierte Oberflächenveredelung mit Nanobeschichtung garantiert weniger Fingerabdrücke.



Siebdruck

Hier vereint sich Design mit höchster Oberflächenveredelung: Die besonders kratzfeste Oberfläche ist pflegeleicht und unempfindlich gegenüber Schmutz.



Rillenschliff

Die Rillenschliffe auf der Glastür entstehen durch eine feine V-Fuge. Je nach bevorzugter Blickdichte wird ein klares bzw. satiniertes Glas verwendet. Der Rillenschliff überzeugt mit besonderen Mustern, seiner fühlbaren Haptik und den außergewöhnlichen Lichtspielen, die durch die Prismawirkung entstehen.

Tipp

weniger Fingerabdrücke durch Nanobeschichtung

Tipp

besonders pflegeleicht



Glasart Clear

Mit dieser Glasart erzeugt die Glastür einen dezenten, interessanten Kontrast. Durch das Eisenoxid im Glas entsteht ein leichter „Grünschimmer“.

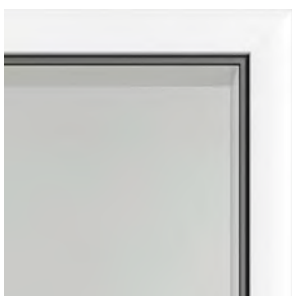

Glasart Clear white

Die Glasart Clear white überzeugt mit einer nahezu farbneutralen Durchsicht.



Einscheibensicherheitsglas ESG

Bei allen Glastüren mit Motiven setzen wir 8 mm starkes Einscheibensicherheitsglas (ESG) ein. Darüber hinaus erhalten Sie diese Glasart in getönten oder vollflächig mattierten Ausführungen sowie im coolen Loft-Design.



Verbundsicherheitsglas VSG

Diese 10 mm starke Glasart besteht aus 2 Scheiben, die mit einer farbigen oder mattierten Folie fest verbunden sind.

LINKS. Glastür Gropus, Beschlagsset Aronda Combi, Edelstahl matt, Drücker Linea Edelstahl matt



Agesa
klare Glasfläche (ESG)
mit mattiertem Motiv
(Lasertechnik)



Gropus
klare Glasfläche (ESG) mit
Motiv (Rillenschliff)



Gropus
mattierte Glasfläche (ESG,
Satinato) mit Motiv
(Rillenschliff)



Jada
klare Glasfläche (ESG)
mit mattiertem Motiv
(Sandstrahlung)



Jil
klare Glasfläche (ESG)
mit mattiertem Motiv
(Sandstrahlung)



Jil
mattierte Glasfläche
(ESG, Sandstrahlung) mit
klarem Motiv



Liko
klare Glasfläche (ESG)
mit mattiertem Motiv
(Sandstrahlung)



Liko
mattierte Glasfläche
(ESG, Sandstrahlung) mit
klarem Motiv



Privat
mattierte Glasfläche
(ESG, Sandstrahlung) mit
klarem Motiv nach
Wunsch



Raff
klare Glasfläche (ESG,
Sandstrahlung, optional
Siebdruck) mit mattiertem
Motiv



Raff
mattierte Glasfläche
(ESG, Sandstrahlung) mit
klarem Motiv



Wave
klare Glasfläche (ESG)
mit mattiertem Motiv
(Sandstrahlung)



Wave
mattierte Glasfläche (ESG,
Sandstrahlung, optional
Siebdruck) mit klarem
Motiv



Schiefer
klare Glasfläche (ESG) mit
Digitaldruckmotiv in
Schwarz, Anthrazitgrau,
Staubgrau, Taupe oder
Weiß (Abb.)



Leinen
klare Glasfläche (ESG) mit
Digitaldruckmotiv in
Schwarz, Anthrazitgrau,
Staubgrau, Taupe oder
Weiß (Abb.)



Clear
klare Glasfläche (ESG
oder VSG mit
innenliegender Folie)



Clear bronze
getönte Glasfläche (ESG)



Clear grey
getönte Glasfläche (ESG)



Dark grey
getönte Glasfläche (ESG)



Master-Carré
Glasfläche (ESG,
Master-Carré)



Siebdruck vollflächig
vollflächig mattierte
Glasfläche (ESG,
Siebdruck)



Satinato
mattierte Glasfläche (ESG,
Satinato)



Satinato-Optik
mattierte Glasfläche (VSG
mit innenliegender Folie)



White
Glasfläche (VSG) mit
farbiger innenliegender
Folie



Black
Glasfläche (VSG) mit
farbiger innenliegender
Folie



Loft-Design 1 - 1 .NEU
klare Glasfläche (ESG) mit
schwarzem Rand



Loft-Design 1 - 5
klare Glasfläche (ESG) mit
schwarzen Linien



Loft-Design 2 - 5
klare Glasfläche (ESG) mit
schwarzen Linien



Loft-Design 3 - 5 .NEU
klare Glasfläche (ESG) mit
schwarzen Linien



Loft-Design 1 - 1 .NEU
mattierte Glasfläche
(Satinato) mit schwarzem
Rand

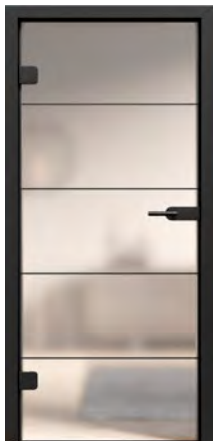

Loft-Design 1 - 5 .NEU
mattierte Glasfläche
(Satinato) mit schwarzen
Linien



Loft-Design 2 - 5 .NEU
mattierte Glasfläche
(Satinato) mit schwarzen
Linien



Loft-Design 3 - 5 .NEU
mattierte Glasfläche
(Satinato) mit schwarzen
Linien

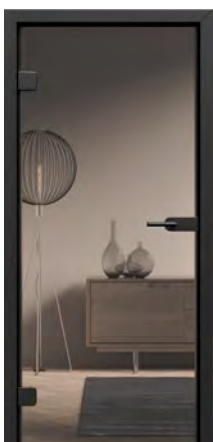

Loft-Design 1 - 1 .NEU
getönte Glasfläche Clear
grey (ESG) mit schwarzem
Rand



Loft-Design 1 - 5 .NEU
getönte Glasfläche Clear
grey (ESG) mit schwarzen
Linien

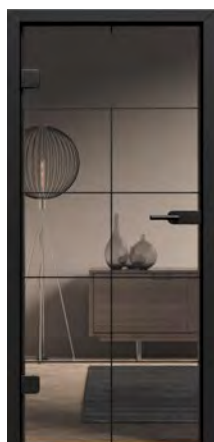

Loft-Design 2 - 5 .NEU
getönte Glasfläche Clear
grey (ESG) mit schwarzen
Linien



Loft-Design 3 - 5 .NEU
getönte Glasfläche Clear
grey (ESG) mit schwarzen
Linien

RECHTS. Glastür Loft-Design 2 - 5, Beschlagsset Purista Combi black.edition,
Drücker Linea black.edition, Schiebetür Slide Compact mit verglastem Seitenteil,
Profil black.edition, Griffmuschel 6402 black.edition





Stahl-Lofttüren

INDUSTRIAL-STYLE FÜR WOHN- UND ARBEITS-RÄUME. Sie legen Wert auf zeitlose Eleganz und modernen Minimalismus? Dafür sind unsere Lofttüren wie gemacht. Sie bringen Design in Ihre Innenräume in Harmonie mit Stahl und Glas. Die Lofttüren erhalten Sie bis zu einer Elementgröße von 5000 × 4000 mm! Dabei wirken die Türen auch in dieser Größe dank ihrer schmalen Profilansicht von 76 mm (Tür) und 20 mm (Festverglasung) und den aufgesetzten Sprossen sehr elegant.

Wahlweise können Sie die Türen mit Winkelglashalteleisten oder der Glashalteleiste Slim ausstatten. Als Türbeschlag wählen Sie zwischen Tiefschwarz RAL 9005 oder Edelstahl.



Weitere Informationen finden Sie in der Broschüre Stahl-Lofttüren.



OBEN. Profil mit Glashalteleiste Slim (Standard), Ansichtsbreite 15 mm
MITTE. Profil mit Winkelglashalteleiste (optional), Ansichtsbreite 50 mm
UNTEN. Drücker in Tiefschwarz RAL 9005

LINKS. 2-flügelige Stahl-Lofttür mit Oberlicht, Tiefschwarz RAL 9005, Winkelglashalteleisten, Drücker Ogro-Design Modell 8155 V, Tiefschwarz RAL 9005



ZEITLOSES DESIGN. Mit den Loft-türen schaffen Sie eine moderne, zurückhaltende Verbindung zwischen mehreren Räumen und sorgen gleichzeitig für viel Licht. Das filigrane Stahlprofil verleiht dem Design eine moderne Linie und wirkt zugleich leicht, das Glas unterstützt diese elegante Gesamtwirkung.





OBEN LINKS. 2-flügelige Drehtür mit optionalen Sprossen

OBEN RECHTS. 1-flügelige Drehtür mit Seitenteilen, Oberlicht und optionalen Sprossen

UNTEN. 2-flügelige Schiebetür mit Seitenteilen

Schiebetüren

SCHIEBETÜRZARGEN AUS HOLZ. Unsere 1- und 2-flügeligen Raumwunder eröffnen Ihnen neue Möglichkeiten, Ihre Räume optimal zu nutzen. Bei der Montage vor der Wand gleitet der Türflügel auf zwei im Schiebetürkasten integrierten Laufschienen. Schiebetürzargen aus Holz erhalten Sie in den Türausführungen Typ A, B oder C mit vertikalem Anschlag. Zarge, Schiebetürkasten und Türblatt in den Oberflächen Duradecor Ultramatt, Schiefer, Leinen sowie Echtlack oder Echtholz-Furnier bilden eine harmonische Einheit. Bei der Montage in der Wand laufend werden die Laufschienen in eine bauseitige Türtasche in der Wand montiert. Dadurch entfällt der Schiebetürkasten.

→ Weitere Informationen finden Sie ab Seite 100.

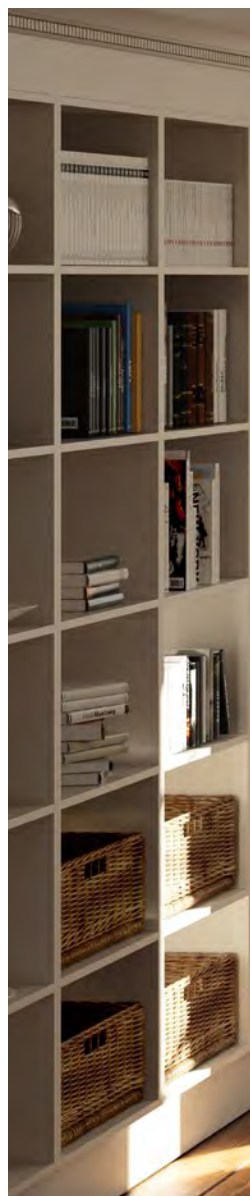

Ausführungen vor der Wand laufende Schiebetürzargen aus Holz



2-flügelige Schiebetür Typ A vor der Wand laufend



1-flügelige Schiebetür Typ B vor der Wand laufend



1-flügelige Schiebetür Typ C mit senkrechtem Anschlag vor der Wand laufend

LINKS. Holzzarge Typ C mit senkrechtem Anschlag, vor der Wand laufend, Duradecor Struktur Graueiche, Griffstange Basic rund Edelstahl

UNTEN. Holzzarge Typ C, vor der Wand laufend, Türblatt ClassicLine Georgia 1, Duradecor Weißlack RAL 9016, Griffstange Basic rund Edelstahl





SCHIEBETÜRZARGEN AUS STAHL. Das Komplettlement mit vertikalem Anschlag kann vor oder in der Wand laufend montiert werden. Die robusten Zargen erhalten Sie mit einer hochwertigen Pulverlackierung. Für die Montage in Ständerwände empfiehlt sich die Ausführung in Kastenbauweise. Das komplette Schiebetürsystem wird als eine Einheit montiert und muss nur noch mit Gipskarton verkleidet werden. Besonders elegant in der Ausführung HW-SL mit nur 6 mm Zargenspiegel (Abbildung oben).





LINKS. Stahlzarge HW-SL in Kastenbauweise, in der Wand laufend, Türblatt ProLine, Duradecor Schiefer Weiß, Griffstange Basic eckig Edelstahl

UNTEN. Stahlzarge, vor der Wand laufend, Türblatt ProLine, Duradecor Weißlack RAL 9016, Griffstange Basic rund Edelstahl



SCHIEBETÜRSYSTEM CORVARA. NEU.

Mit seinen markanten Laufrollen und dem stylischen Laufschieneprofil interpretiert das Schiebetürsystem Corvara den Industrial-Style. Passende Zubehörelemente wie der Flachgriff in der black.edition unterstreichen ein exklusives Ambiente.



OBEN LINKS. Schiebetür Corvara, Türblatt Duradecor Wildeiche quer, Flat Flachgriff black.edition

OBEN RECHTS. Schiebetür Slide Compact mit verglastem Seitenteil Profil black.edition, Türblatt Clear grey, Flat Flachgriff black.edition, Montage in der Laibung

UNTEN RECHTS. Schiebetür Slide Compact mit senkrechtem Anschlag, Türblatt GrooveGlass 85, Griffmuschel 6402 Edelstahl, Montage vor der Laibung





SCHIEBETÜRSYSTEM SLIDE COMPACT. Das Laufschieneprofil, in dem die Türflügel gleiten, erhalten Sie in den Oberflächen Edelstahl matt, Tiefschwarz oder Weiß. Das Profil kann sowohl vor der Wand als auch in der Laibung montiert werden. Mit einem verglasten Seitenteil schafft das System in breiten Durchgängen eine lichtdurchlässige und platzsparende Türöffnung. Bis zu einem Türblattgewicht von 60 kg ist das System Slide Compact mit einem SafeClose für ein sanftes Schließen der Türflügel ausgestattet.

→ Weitere Informationen finden Sie ab Seite 100.

Spezialtüren und -zargen

REVERSE-ÖFFNENDE TÜREN. Diese Türausführung mit lackierten Oberflächen überzeugt mit einem flächenbündigen Übergang von Türblatt und Zarge auf der Flurseite und öffnet gleichzeitig durch die Zarge in den dahinter liegenden Raum. So muss man im Flur nicht auf eine elegante Türansicht wie bei stumpf einschlagenden Türen verzichten.

→ Weitere Informationen finden Sie ab Seite 107.





LINKS. Reverse-öffnendes Türelement, stumpf einschlagende Holztür mit Schwindelfalz, Echtlack Verkehrsweiß RAL 9016, Drücker Linea Edelstahl matt

RECHTS. Stumpf einschlagende Holztür mit Zeroline Zarge, Echtlack Verkehrsweiß RAL 9016, Drücker Linea Schwarz matt

ZEROLINE ZARGE. Für alle Liebhaber klarer Formensprache ist die Hörmann Zeroline Zarge genau die richtige Wahl. Die durchdachte Konstruktion besticht mit Minimalismus: Wand und Türblatt sind flächenbündig, die Zargenkonstruktion bleibt mit nur 2 mm Zargenspiegel nahezu unsichtbar und die Bänder liegen verdeckt. Das Resultat ist eine Tür- / Zargenkombination für höchste Designansprüche.

→ Weitere Informationen finden Sie ab Seite 106.

Funktions- und Objektüren

HOLZ-OBJEKTÜREN. Für alle Anforderungen im Gewerbe- und Wohnungsbau können unsere Holztüren mit zusätzlichen Funktionen wie Brandschutz, Sicherheit oder Schallschutz ausgestattet werden. In Schulen, Kindergärten, Büros und Hotels sind Türen besonderen Beanspruchungen ausgesetzt. Für diese Einsatzzwecke haben wir unsere neue hochwertige DuraProject Türoberfläche entwickelt: Sie bietet die gleichen Produkteigenschaften wie eine HPL-Oberfläche.

→ Weitere Informationen finden Sie ab Seite 110.

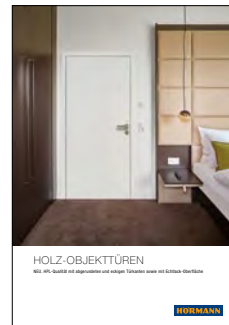

Weitere Informationen zu DuraProject finden Sie in der Broschüre Holz-Objektüren.

RECHTS. Stumpf einschlagende Holztür, DuraProject Weißlack, Drücker Lucia Professional

UNTEN. Stumpf einschlagende Holztür, DuraProject Staubgrau, Drücker Lucia Professional





Funktionen im Überblick



Feuer- und Rauchschutz

Brandschutz kann Leben retten! So kann eine geeignet ausgestattete Tür vor eindringenden Flammen schützen (für mindestens 30 bzw. 90 Minuten), aber auch das Eindringen gefährlicher Brandgase verhindern. Feuer- / Rauchschutzelemente werden nur als komplettes Element inklusive Zarge und aller Türbeschläge geliefert.



Schallschutz

Schallschutztüren sind dort gefragt, wo es in Wohnungen oder Arbeitsräumen sehr laut werden kann. Entscheidend hierbei ist die Verbindung von Tür und Zarge. Sie ist die wesentliche Komponente, um den gewünschten Schallschutz zu gewährleisten.



Sicherheit

Durch geeignete Sonderfunktionen kann das Einbruchrisiko deutlich gemindert werden. Hörmann empfiehlt für Wohnungseingangstüren die Widerstandsklasse RC2 oder besser RC3.



Klimaklasse 3

Türen dieser Klasse verfügen über eine spezielle Türblattkonstruktion, die Temperatur- und Feuchtigkeitsunterschiede zwischen Räumen unterschiedlichster Nutzung ausgleicht, z. B. zwischen einem unbeheizten Keller und einem warmen Flur.







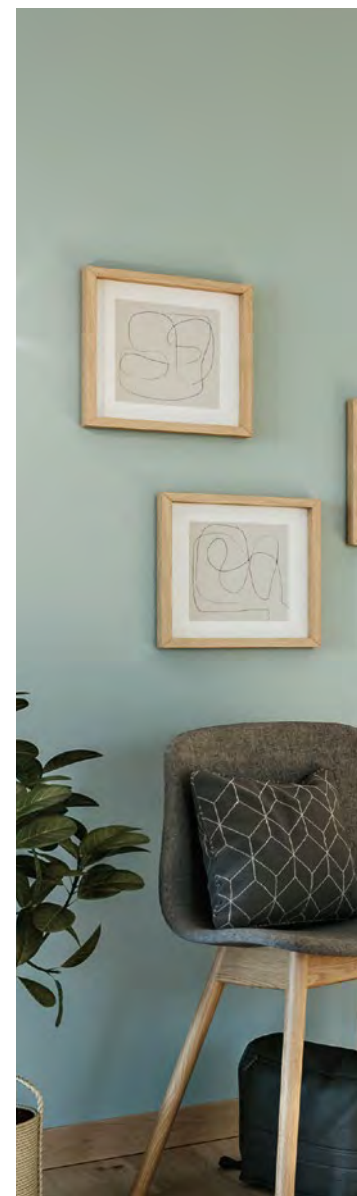

KLIMA- UND WOHNUNGSEINGANGSTÜREN. Für Wohnungen in Mehrfamilienhäusern bieten unsere Türen einen hohen Schallschutz, eine zuverlässige Funktion auch bei unterschiedlichen Temperaturen im Innen- und Flurbereich sowie zertifizierte Sicherheit. Wählen Sie aus drei Ausstattungspaketen Ihr persönliches Plus an Sicherheit und Komfort.

→ Weitere Informationen finden Sie ab Seite 110.



Klima- und Wohnungseingangstüren

	WET System 1*	WET System 2	WET System 3
 Klimaklasse 3	●	●	●
 Schallschutzklasse 1	●		
 Schallschutzklasse 2		●	
 Schallschutzklasse 3		●	●
 RC2-Sicherheitsausstattung		○	○
 RC3-Sicherheitsausstattung			●

● = serienmäßige Ausstattung ○ = optionale Ausstattung

*) nur ProLine

LINKS. Gefälzte Wohnungseingangstür WET 2
ProLine, Duradecor Weißlack RAL 9016,
Sicherheitsschutzbeschlag Edelstahl matt

UNTEN. Gefälzte Wohnungseingangstür WET 3
ProLine, Duradecor Weißlack RAL 9016,
Sicherheitsschutzbeschlag Edelstahl matt



Zubehör

TÜRANTRIEB PORTAMATIC. Öffnen und schließen Sie Ihre Innentüren ganz einfach automatisch per Handsender oder Taster. Ob Sie körperlich eingeschränkt sind oder sich einfach mehr Komfort wünschen – diese Technik wird Ihnen den Alltag erleichtern. Der Türantrieb PortaMatic überzeugt nicht nur mit zahlreichen Funktionen und Einstellmöglichkeiten, sondern auch mit einem minimalen Stromverbrauch. Zudem ist der PortaMatic bis zu 25 % günstiger als vergleichbare Türantriebe und kann bis zu 100 % durch Ihre Pflegeversicherung bezuschusst werden.



Informationen zu den Fördermöglichkeiten finden Sie unter www.hoermann.de

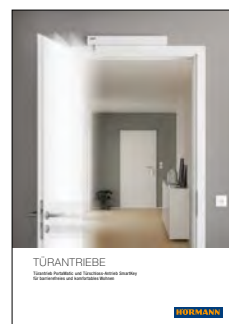

Weitere Informationen finden Sie in der Broschüre Türantriebe.





TÜRSCHLOSS-ANTRIEB SMARTKEY. Öffnen Sie Ihr Türschloss einfach per Tastendruck mit Ihrem Handsender, Funk-Innentaster oder direkt per Sensorfeld am SmartKey. So müssen Sie nicht mehr Ihren Einkauf absetzen, um Ihre Haus- und Wohnungstür zu öffnen. Auch mit Ihrem Rollator, Rollstuhl oder Kinderwagen kommen Sie so viel einfacher in Ihr Wohnhaus oder Ihre Wohnung, weil Sie die Tür schon aus der Entfernung öffnen können. Das Verriegeln erfolgt entweder per Tastendruck oder automatisch nach festgelegter Zeit. So ist Ihr Türschloss sicher verriegelt und bietet weitestgehend Schutz vor Einbruch.

→ Weitere Informationen finden Sie auf Seite 111.



86

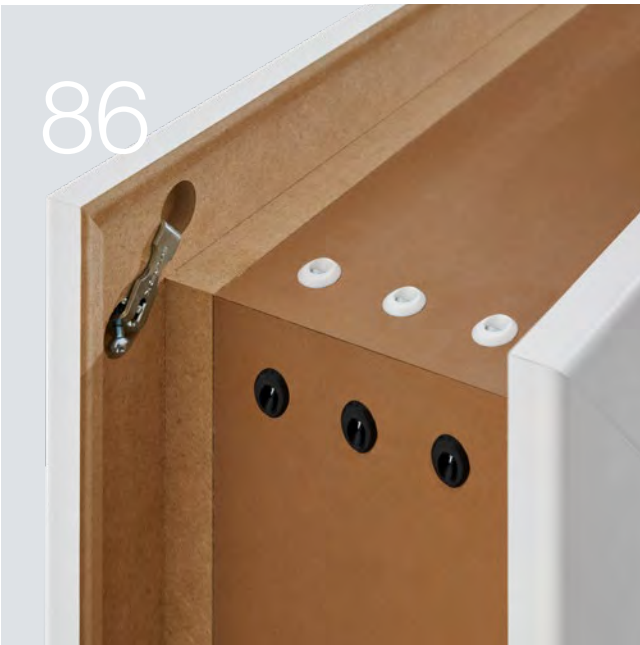

90



100



Design. Ausstattung. Zubehör.

- 86 Tür- und Zargenkonstruktion
- 88 Türbeschläge
- 90 Türbeschläge black.edition
- 91 Drückergarnituren für Holztüren
- 96 Türbeschläge und Drückergarnituren für Glastüren
- 98 Lichtausschnitte, Seitenteile, Oberlichter
- 100 Türbeschläge und Drückergarnituren für Schiebetüren
- 102 Tür- und Zargenausführungen
- 105 Stahlzarge VarioFix
- 106 Zeroline Zarge
- 107 Holztür Reverse
- 108 Übersichtstabelle
- 110 Funktions- und Objektüren
- 112 Größen und Einbaudaten für Holztüren
- 114 Drückergarnituren und Muschelgriffe
- 115 Größen und Einbaudaten für Lofttüren

Tür- und Zargenkonstruktion*

Hochwertige Tischlerqualität für hohe Beanspruchungen



Schöne Ansicht durch passgenaue und montagefreundliche Eckverbindungen 1

Futterbrett

- geschraubte Eckverbindungen mit Futterverbindung
- gut nachjustierbar
- hohe Kraftschlüssigkeit

Bekleidung

- Vollmetall-Schraubverbinder
- hervorragender Kraftschluss
- direkte Druckverteilung auf die Verbindungsflächen
- keine sichtbaren Bohrlöcher in der Bekleidung

Große Formstabilität durch robuste Zargenkonstruktion 2

- Futterbrett 25 mm stark
- Futterbrett mit Duradecor Oberfläche
- melaminbeschichteter Gegenzug
- Bekleidungen aus MDF

A Kantenradius 3 mm

B Wandabkantungen
16 mm (optional)
23 mm (Standard)

C Bekleidungsbreiten
60 mm (Standard)
70 mm (optional in Duradecor Weißlack)
80 mm (optional)

*) bei Ausführung ProLine, DesignLine, ClassicLine und GlassLine

Dauerhaft leises Schließen durch hochwertige Dichtung ³

- Zweikammersystem
- saubere Anlage am Türblatt
- gute Dämpfungseigenschaften

Mehr Sicherheit durch widerstandsfähiges Standard-Schließblech ⁴

- bewegliche Hinterfüterung
- 6-fach verschraubt
- zweifache Schließung
- Umrüstsätze lieferbar

Kein Absenken der Tür durch Hybridbandtasche ⁵

- Tragkraft 80 kg
- verstärkte Metall-Kunststoffaufnahme
- 4-fach im Futterbrett verschraubt
- Führungshülsen bis Vorderkante Bekleidung
- für Holz- und Glastüren

Hohe Stabilität durch Türblatt mit Rahmenkonstruktion ⁶

- Innentüren mit 70 mm Rahmenkonstruktion
- band- und schlossseitig

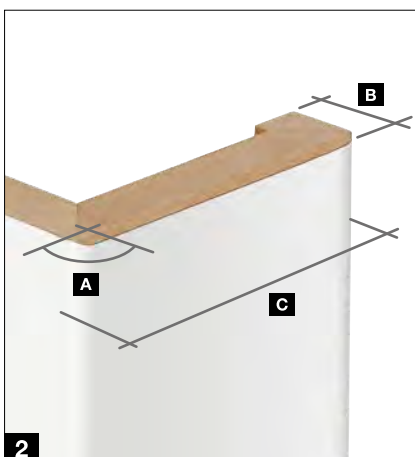
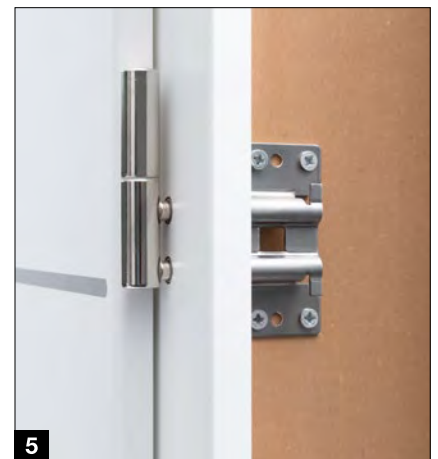

Türbeschläge

für gefälzte Türblätter

Türbeschläge für gefälzte Türblätter



BB-Schloss Klasse I, Schloss-Stulp in Nickelsilber (serienmäßig)



2-teiliges Band V 3420 WF (serienmäßig)



2-teiliges Band V 3420 WF black.edition in Tiefschwarz (optional)



3-teiliges Band V 4426 WF (optional)



3-teiliges Band V 4426 WF black.edition in Tiefschwarz (optional)



3D-Band VX 160 – 18 (optional)



Verdeckt liegendes Band Pivota FX 2 60 3D (optional)

Türbeschläge für stumpf einschlagende Türblätter



BB-Schloss Klasse I, Schloss-Stulp in Nickelsilber (serienmäßig)



Magnetfallenschloss für ein sanftes und leises Schließen der Tür (optional)



Magnetfallenschloss black.edition für ein sanftes und leises Schließen der Tür (optional)



Magnetfallenschloss mit kurzem Schloss-Stulp für eine dezente Türansicht (optional)



Euroband verdeckt 3D AN (optional)



Verdeckt liegendes 3D-Band DX 61 (optional)



Magnetfallenschloss black.edition mit kurzem Schloss-Stulp für eine dezente Türansicht (optional)



Euroband verdeckt 3D AN black.edition in Tiefschwarz (optional)



Verdeckt liegendes 3D-Band DX 61 in Tiefschwarz (optional) **.NEU**

Türbeschläge black.edition

In edlem Tiefschwarz

Für Design-Liebhaber empfehlen wir die Türbeschläge in edlem Tiefschwarz. Im Kontrast mit weißen oder grauen Oberflächen verleiht unsere **black.edition** Ihrer Tür eine ganz exklusive Note.

Nur bei Hörmann

Alle Türbeschläge
in der black.edition

4Protect Kontrastkante

→ Weitere Informationen finden Sie ab Seite 103.

Zargendichtung

Türbänder

→ Weitere Informationen finden Sie ab Seite 88.

Drückergarnitur

→ Weitere Informationen finden Sie ab Seite 91.

Schließblech und Schloss-Stulp

→ Weitere Informationen finden Sie ab Seite 88.

Schiebetürbeschläge



Glas-Türbeschläge



→ Weitere Informationen finden Sie ab Seite 100.





Euro-Drücker rund .NEU
Edelstahl matt



Euro-Drücker rund .NEU
Edelstahl matt mit Fastlock



Euro-Drücker rund .NEU
Tiefschwarz matt



Euro-Drücker rund .NEU
Tiefschwarz matt mit Fastlock



Euro-Drücker eckig .NEU
Edelstahl matt



Euro-Drücker eckig .NEU
Edelstahl matt mit Fastlock



Euro-Drücker eckig .NEU
Tiefschwarz matt



Euro-Drücker eckig .NEU
Tiefschwarz matt mit Fastlock



Fastlock-Verriegelung

Für eine minimalistische Türansicht liefern wir diese Drückerserie serienmäßig ohne Schlüssellochbohrung und ohne Verriegelungsmöglichkeit. Gegen Aufpreis erhalten Sie alle Modelle auch mit Fastlock-Verriegelung. Dabei ist die Schließmechanik elegant im Türdrücker integriert und lässt sich mit einer Hand einfach ver- und entriegeln.

Drückergarnituren

für Holztüren



Ala
Edelstahl matt
S P



Area .NEU
Edelstahl matt
S P

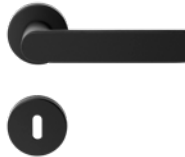

Area .NEU
Tiefschwarz matt
S P



Apart
Edelstahl matt
S P



Basica 2
Edelstahl matt
S P



Cuneus .NEU
Tiefschwarz matt
S P



Dee
Edelstahl matt
S P



Dee
Edelstahl matt
S



Indra
Edelstahl matt poliert
S F

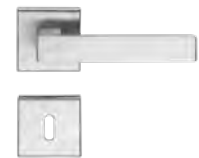

Karee
Edelstahl matt
S



Linea
Edelstahl matt
S F P



Linea
Edelstahl poliert
F



Linea black.edition
Tiefschwarz matt
S F P

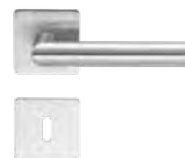

Linea
Edelstahl matt
S F



Luba
Edelstahl matt
S P

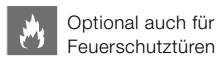

Optional auch für
Feuerschutztüren



Basica 3
Edelstahl matt
S P



Cuneus .NEU
Edelstahl matt
S P



Karee black.edition
Tiefschwarz matt
S F



Lilet
Edelstahl poliert,
Griff Porzellan weiß
S



Vallis
Edelstahl matt
S P



Vento
Edelstahl matt
S P

Varianten für Drücker- und Schlossrosetten

Drücker- und Schlossgarnituren sind ein prägendes Element für die Gesamtansicht Ihrer Innentür. Hörmann bieten unterschiedliche Varianten der abgebildeten Drückergarnituren an:

S STANDARD-ROSETTE. Die ca. 10 mm dicken Drücker- und Schlossrosetten werden auf dem Türblatt aufgesetzt.

F FLACHROSETTE. Diese flache Rosettenform trägt nur 3 mm auf und vermittelt eine elegante Türansicht.

P PLANAR. Die absolut flächenbündigen Rosetten Planar sind perfekt im Türblatt eingelassen und begeistern besonders Designorientierte.

Ein weiteres feines Detail: Mit dem Verzicht auf die Schlüsselbohrung wirkt das Design noch reduzierter und damit eleganter.



S



F



P

Drückergarnituren

für Holztüren

Bicolor System 162



Schwarz matt / Bronze matt

F



Schwarz matt / Gold matt

F

Bicolor System 250



Schwarz matt / Bronze matt

F



Schwarz matt / Gold matt

F

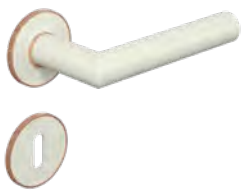

Weiß matt / Bronze matt

F

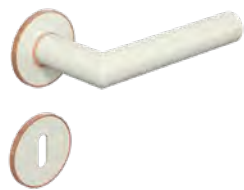

Weiß matt / Gold matt

F



Weiß matt / Bronze matt

F



Weiß matt / Gold matt

F



Anthrazit / Edelstahl matt

F



Anthrazit / Edelstahl matt

F

Die Variante Flachrosette **F** trägt nur 3 mm auf und vermittelt eine elegante Türansicht. Weitere Informationen finden Sie auf Seite 93.



Bicolor Drückergarnituren

Noch mehr Individualität verleihen Sie Ihren Holztüren mit den Türdrückern unseres Bicolor Systems. Hier werden farbige Türdrücker mit Rosetten in Kontrastoptiken besonders edel kombiniert. Ein außergewöhnliches Gestaltungselement, mit dem Sie feine Akzente setzen.

**Leaf Light**

Kaschmirgrau (siehe Abb.) oder
Edelstahl matt

S

**Remote**

Kaschmirgrau (siehe Abb.) oder
Edelstahl matt

S

**Avus One**

Kaschmirgrau (siehe Abb.) oder
Edelstahl matt, Rosettenlos,
optional mit Smart2Lock zur
Türverriegelung am Griff

S

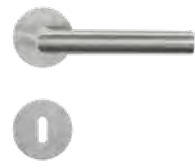
**Lucia**

Edelstahl matt (siehe Abb.) oder
Tiefschwarz matt (nur Lucia
Professional), optional mit
Smart2Lock zur Türverriegelung
am Griff

S Lucia Professional

F Lucia Piatta S

S Standard-Rosette

F Flachrosette

Weitere Informationen finden Sie
auf Seite 93.

**Verriegelung Smart2Lock**

Die Schließmechanik ist elegant im Türdrücker integriert und lässt sich mit einer Hand ver- und entriegeln. Im verriegelten Zustand kann der Türgriff von außen und innen nicht mehr heruntergedrückt werden. Durch diese intelligente Schließtechnik ist die Schlüsselrosette nicht mehr erforderlich und Ihre Innentür wirkt noch reduzierter und eleganter. Diese Verriegelung ist optional für die Modelle Avus One und Lucia lieferbar.

Türbeschläge und Drückergarnituren

für Glastüren



Linea
Edelstahl matt, Edelstahl poliert
oder EV 1



Basica 3
Edelstahl matt oder EV1



Apart
Edelstahl matt oder Edelstahl
poliert / matt



Dee
Edelstahl matt, Edelstahl poliert
oder EV1



Beschlagsset Aronda Combi
Edelstahl matt, Edelstahl poliert
oder EV1



Beschlagsset Purista Combi
Edelstahl matt, Edelstahl poliert
oder EV1



Beschlagsset Conica Combi
Edelstahl matt oder EV1



Beschlagsset Mina Combi
Edelstahl matt, Sonderausführung
der Glastür erforderlich



Linea, black.edition
Tiefschwarz matt



Karee, black.edition
Tiefschwarz matt



**Beschlagsset Purista Combi,
black.edition**
Tiefschwarz matt inkl. Magnet-
fallenschloss

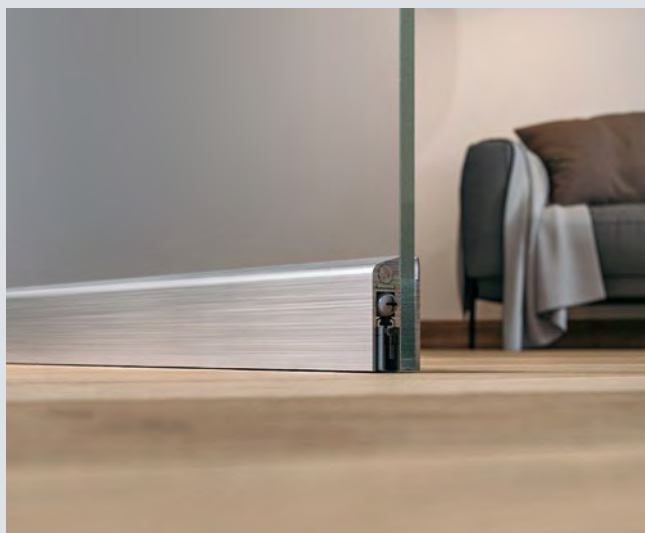

Erhöhter Schallschutz

Wünschen Sie sich ruhige und helle Wohn- und Arbeitsräume? Dann empfehlen wir die optionale Ausstattung für die Glas-Drehtüren Clear und Satinato mit 11 mm Verbundsicherheitsglas und absenkbarer Bodendichtung. Freuen Sie sich auf Türen mit einer Schalldämmung von bis zu 32 dB (entspricht der Schallschutzklasse SK 1).



Beschlagsset Puristo S
Kaschmirgrau (siehe Abb.) oder
Edelstahl, optional mit Smart2Lock
zur Türverriegelung am Griff

Verriegelung Smart2Lock

Die Schließmechanik ist elegant im Türbeschlag integriert und lässt sich mit einer Hand ver- und entriegeln. Im verriegelten Zustand kann der Türgriff von außen und innen nicht mehr heruntergedrückt werden. Durch diese intelligente Schließtechnik können Glastüren ohne Schlüssel verriegelt werden.



Avus One
Kaschmirgrau (siehe Abb.) oder
Edelstahl



Leaf Light
Kaschmirgrau (siehe Abb.) oder
Edelstahl



Remote
Kaschmirgrau (siehe Abb.) oder
Edelstahl

Pendeltürbänder .NEU



Agita
Edelstahl matt, mit pneumatischer
Schließfunktion, maximales
Türblattgewicht 60 kg



Agita black.edition
Tiefschwarz RAL 9005, mit
pneumatischer Schließfunktion,
maximales Türblattgewicht 60 kg



Agita Ultra
Edelstahl matt, mit hydraulischer
Schließfunktion, mit einstellbarer
Schließgeschwindigkeit, maximales
Türblattgewicht 100 kg



Agita Ultra black.edition
Tiefschwarz RAL 9005, mit
hydraulischer Schließfunktion mit
einstellbarer Schließgeschwindigkeit,
maximales Türblattgewicht
100 kg



Pendeltürbänder .NEU

Für alle Glastüren erhalten Sie optional auch Pendeltürbänder. Diese ermöglichen die Türöffnung zu beiden Seiten. Das ist besonders praktisch bei engen Raumverhältnissen. Die Montage der Pendeltürbänder ist in der Durchgangszarge oder direkt am Mauerwerk möglich.

Lichtausschnitte, Seitenteile, Oberlichter

für Holztüren

Lichtausschnitte für Holztüren ProLine



DIN

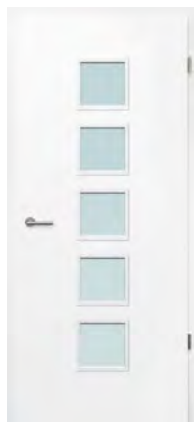

LA 5

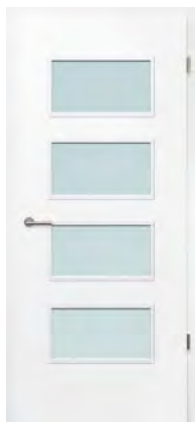

LA 9

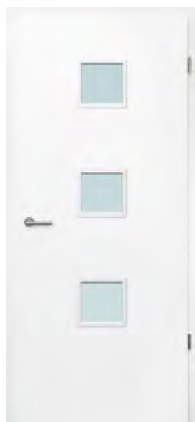

LA 10



LA 11



LA 24 mittig



LA 27



LA-Pure

Seitenteile (Sturzhoch)

Oberlichter (Geschosshoch)



1-flüglig, 1 Seitenteil



1-flüglig, 2 Seitenteile



1-flüglig, 1 Oberteil,
alternativ auch mit
Oberlicht



2-flüglig, 1 Oberlicht

Verglasungen für Lichtausschnitte

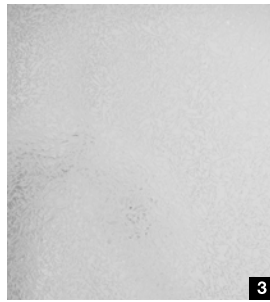
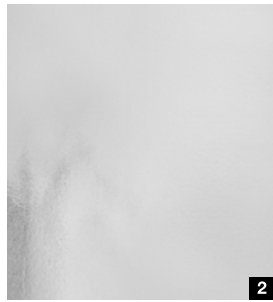
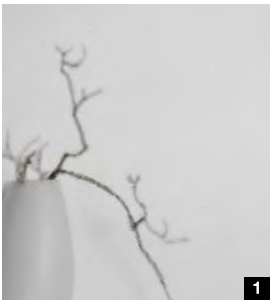

Glasarten

- 1 Artista klar
- 2 Chinchilla weiß
- 3 Eisblumenglas weiß
- 4 Gotik weiß
- 5 Pave weiß
- 6 Master-Carré
- 7 Silvit 178 weiß
- 8 Uadi weiß
- 9 VSG Clear
- 10 VSG Clear white
- 11 Clear grey
- 12 Dark grey
- 13 Clear bronze
- 14 GrooveGlass 15/ 10, Motiv klar
- 15 GrooveGlass 15/ 10, Motiv matt

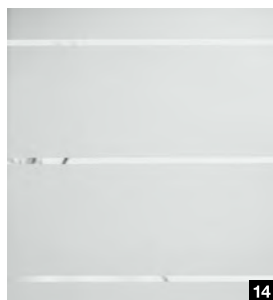
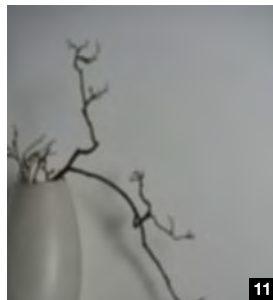
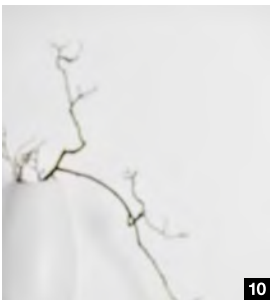
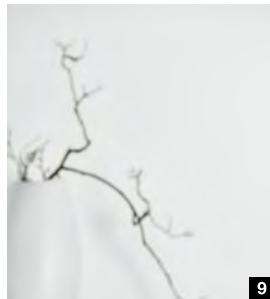
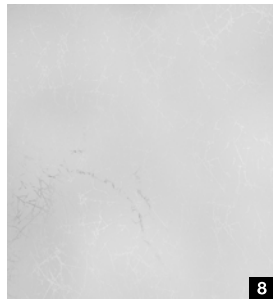
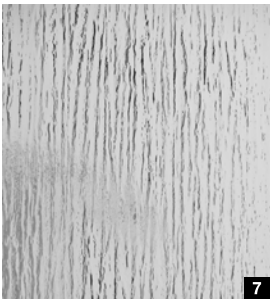
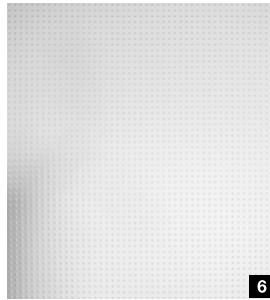
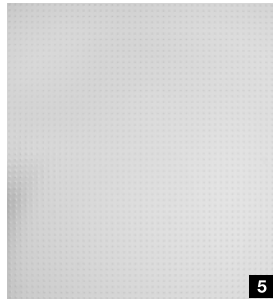
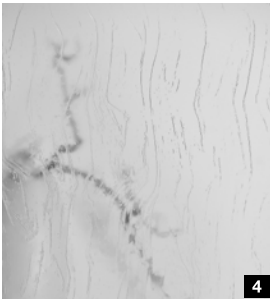

Türbeschläge und Drückergarnituren

für Schiebetüren

Schiebetürsystem Slide Compact



Das Profil des Schiebetürsystems Slide Compact erhalten Sie serienmäßig in Edelstahl matt (Abb. links) und optional in Tiefschwarz matt (Abb. Mitte) oder Weiß (Abb. rechts).

Schiebetürsystem Slide Compact mit zusätzlichem vertikalen Anschlag (Edelstahlfarben) für 1-flüglige Türen vor der Wand laufend

Schiebetürsystem in der Zarge



Mit der Streichbürste am Türblatt (Abbildung links) und der Einlaufdichtung in der Zarge (Abbildung rechts) bieten Ihnen die vor der Wand laufenden Schiebetüren mit Zargentyp C einen optimalen Schutz vor Gerüchen, Lärm und Zugluft – so fühlen Sie sich in Ihren vier Wänden noch wohler.

Bei in der Wand laufenden Schiebetüren können Sie mit einem Springgriff ein komplett in die Wand geschobenes Türblatt auf Knopfdruck wieder herausziehen und die Tür schließen.

Griffmuschel für Holz- und Glastüren



Griffmuschel 6402 nur für Holztüren, rund, Edelstahl matt



Griffmuschel 6403 nur für Glastüren, eckig, Edelstahlfarben oder black.edition in Tiefschwarz



Design Griffmuschel 3649 nur für Holztüren, oval, Edelstahl matt



Design Griffmuschel 3648 nur für Holztüren, rechteckig, Edelstahl matt oder black.edition in Tiefschwarz **.NEU**



Griffmuschel FSB 4212, oval, Edelstahl matt oder Aluminium



Griffmuschel FSB 4251, rechteckig, Befestigung zum Eindrücken, Edelstahl matt



Griffmuschel FSB 4250, Befestigung zum Eindrücken, nur für Holztüren, Edelstahl matt



Griffmuschel FSB 4252, rund, Befestigung zum Eindrücken, Edelstahl matt

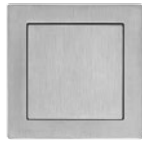

Griffmuschel FSB 4253, quadratisch, Befestigung zum Eindrücken, Edelstahl matt



Griffmuschel Norma 3657, oval, Edelstahl matt oder black.edition in Tiefschwarz **.NEU**



Griffmuschel Rondell 3659, rund, Mattnickel oder black.edition in Tiefschwarz **.NEU**

Griffstangen für Holz- und Glastüren



Griffstangenpaar Basic, rund, Edelstahl matt oder black.edition in Tiefschwarz



Flat Flachgriff, Edelstahl matt oder black.edition in Tiefschwarz

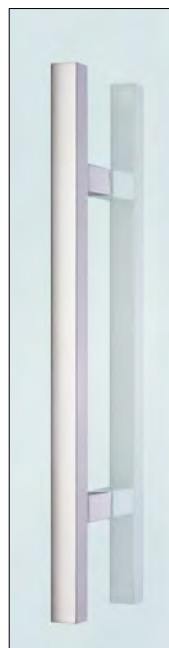

Griffstangenpaar Basic, eckig, Edelstahl matt



Griffstangenpaar U-Grip, rund, Edelstahl matt

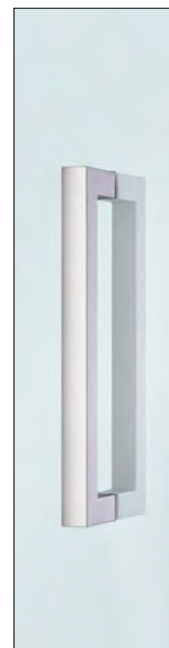

Griffstangenpaar U-Grip, eckig, Edelstahl matt

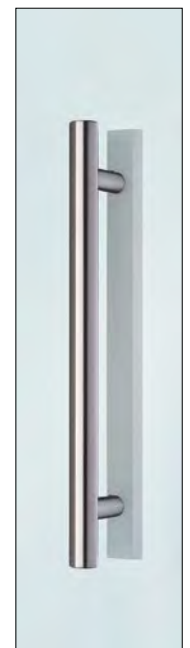

Griffstangenkombination Combi, Flachgriff

Tür- und Zargenausführungen

Individuell in Design und Funktion



Gefälzte Ausführung mit runden Kanten

Wer Wert auf eine harmonische Gesamtansicht legt, der trifft mit dieser Ausführung die richtige Wahl: Das Türblatt liegt auf der Zarge auf und überzeugt mit abgerundeten Türblattkanten in einer harmonischen Ansicht. Die gefälzte Türansicht mit runden Kanten erhalten Sie für alle Holztüren, außer DesignLine Stripe und ClassicLine Montana.

Gefälzte Ausführung mit eckigen Kanten

Wenn Sie eine besonders geradlinige Ansicht schätzen, dann empfehlen wir Ihnen diese Ausführung. Das Türblatt liegt auf und verfügt über eine formschöne, eckige Kante. Erhältlich ist sie für alle Holztüren, außer ClassicLine Carolina. In den Duradecor Oberflächen mit 4Protect Kantenschutz und in der Lackoberfläche besticht diese Ausführung mit einer perfekten nahtlosen Ansicht.

Stumpfe Ausführung

Wünschen Sie sich für Ihr Zuhause eine exklusive Türansicht mit nahezu flächenbündigem Übergang zur Zarge? Dann empfehlen wir das stumpf einschlagende Türblatt, das besonders mit einem modernen Wohnstil harmoniert. Diese Ausführung ist für alle Holztüren lieferbar mit Ausnahme ClassicLine Carolina. In den Duradecor Oberflächen mit 4Protect Kantenschutz und in der Echtlackoberfläche überzeugt diese Ausführung mit einer perfekten nahtlosen Ansicht.



**4Protect
Kantenschutz**



**4Protect
Kantenschutz**

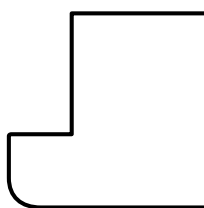

Horizontalschnitt vom Türblatt

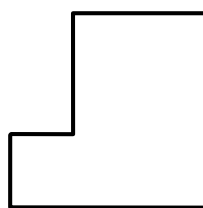

Horizontalschnitt vom Türblatt

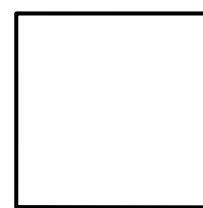

Horizontalschnitt vom Türblatt



4Protect Kantenschutz

**Der 4-fache Kantenschutz
überzeugt mit bestechenden
Merkmale:**

1. Hohe Schlagfestigkeit
2. Hohe Abriebfestigkeit
3. Hohe Kratzfestigkeit
4. Nahtlose Ansicht, d. h. anders als bei herkömmlichen Türen stört keine Bleistiftkante die hochwertige Türansicht.



Gefälzte Ausführung mit eckigen Kanten

Stumpfe Ausführung

Kontrastkante 4Protect

Für einen besonderen Akzent bei Holztüren mit Duradecor Oberfläche sorgt die Kontrastkante 4Protect in 6 Farben.



Schwarz

Anthrazit

Staubgrau



Weiß

Lichtgrau

Taupe

Tür- und Zargenausführungen

Individuell in Design und Funktion

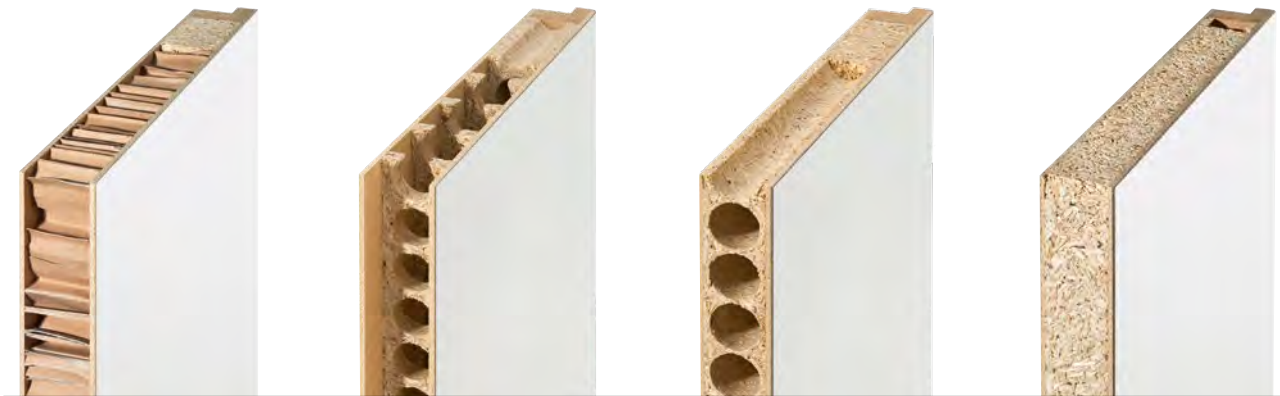

Wabeneinlage

Mit der Wabe erhalten Sie eine formstabile Türeinlage, die durch ihr Preis-Leistungs-Verhältnis überzeugt.

Röhrenspanstege

Die Türeinlage besteht aus einzelnen Stegen, die optimal zueinander angeordnet sind. Dadurch ist das Türblatt besonders stabil und für hohe Beanspruchungen geeignet.

Röhrenspanplatte

Die durchgehende Platte mit horizontal verlaufenden Röhren verleiht den Türblättern eine hohe Flächenstabilität. Diese hochwertigen Innentüren sind für eine noch höhere Beanspruchung geeignet.

Vollspanplatte

Die hochwertigen massiven Vollspan-Türblätter besitzen die beste Flügelsteifigkeit und sind für besonders hohe Beanspruchungen geeignet. Türen mit Lichtausschnitten werden serienmäßig mit Vollspanplatten geliefert.



Umfassungszarge
mit runden Kanten

Umfassungszarge
mit eckigen Kanten
(nur für Lackoberfläche)

Umfassungszarge
mit Profilierung für ClassicLine
Georgia und Carolina

Blockzarge
zur Montage in der Öffnung bzw.
Blendrahmen zur Montage vor der
Wand



90° TÜRZARGE

Wenn Sie Wert auf eine besonders geradlinige Türansicht legen, empfehlen wir unsere 90°-Türzarge. Im Unterschied zu Zargen mit Gehrungsschnitt hat die Zargenbekleidung hier senkrechte Stoßkanten. Besonders in Kombination mit klassischen Türmotiven ergibt sich damit eine harmonische Gesamtansicht. Für stumpfe und gefalzte Holztüren mit brillanter Echtlackoberfläche erhalten Sie diese auch mit einer hochwertigen Edelstahl-Abdeckplatte.

Hochwertiges Design

Die Stahlzarge VarioFix ist in den Eckstößen hochwertig verschweißt und planeben geschliffen, so dass keine Gehrungsschnitte im Eckbereich erkennbar sind. Bei stumpf einschlagenden Türen garantiert die stabile Konstruktion ein einheitliches Spaltmaß, da sich die Zarge nach dem Einbau nicht mehr verziehen kann.

Perfekte Kombination

Mit einem Zargenspiegel von beidseitig 55 mm harmonisiert die Stahlzarge perfekt mit anderen Holz-zargen. Passend zu unseren Türblättern in Duradecor Weißlack und Echtlack Verkehrsweiß erhalten Sie die VarioFix Zarge in Verkehrsweiß RAL 9016 mit weißem Dichtungsprofil oder in RAL nach Wahl. Die Zarge kann mit Glas- oder Holz-Türblättern kombiniert werden.

Besonders langlebig

Durch die hochwertige Pulverbeschichtung verkräftet die Zarge auch mal einen Zusammenstoß mit einem Spielauto oder Staubsauger und Oberflächenbeschädigungen lassen sich einfach ausbessern. Auch Wischwasser oder eine gründliche Reinigung kann der Zarge nichts anhaben.

Schnelle Montage

Die Stahlzarge VarioFix lässt sich wie eine Holzzarge ohne Verschraubung mit 2-K-Schaum in alle Wandtypen montieren. Daraus ergibt sich eine Zeitersparnis von bis zu 50 % beim Einbau im Vergleich zu herkömmlichen Stahlzargen. Wandtoleranzen bis 20 mm sind für die VarioFix Stahlzarge kein Problem. Unterschiedliche Wandstärken bei Renovierung oder im Neubau werden durch den verstellbaren Zierfalz ganz einfach ausgeglichen.

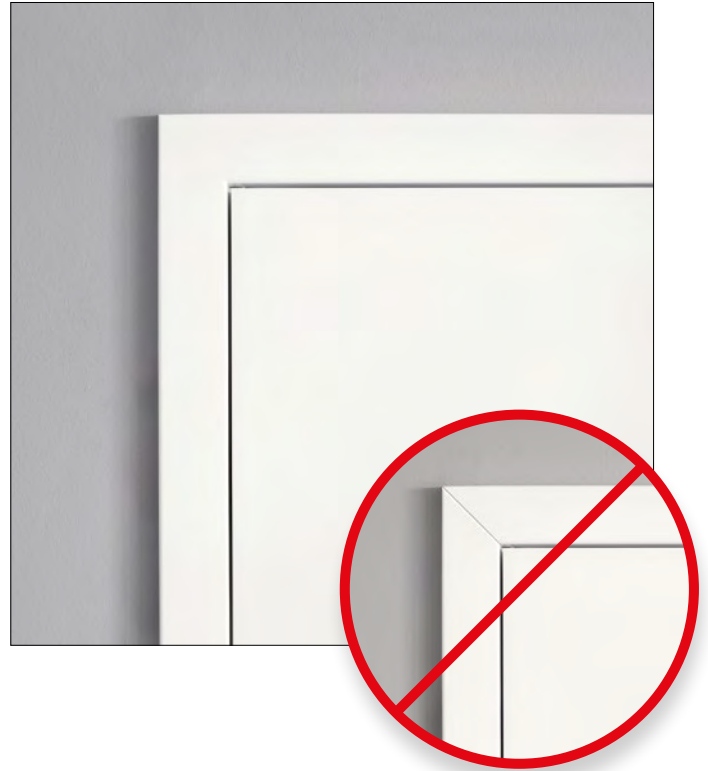

Zeroline Zarge .NEU

Klare Formsprache für moderne Wohnraumkonzepte



Die Schönheit des Unsichtbaren

Wer Wert auf eine klare Formsprache legt und modernes, cleanes Design schätzt, der trifft mit der Zeroline Zarge genau die richtige Wahl. Die minimalistische Ansicht überzeugt: Wand und Türblatt sind flächenbündig, die Zargenkonstruktion bleibt mit einem Zargenspiegel von nur 2 mm nahezu unsichtbar und auch die Bänder liegen verdeckt. Diese Türblatt- / Zargenkombination passt perfekt zu anspruchsvollen Designwünschen.

Zarge mit serienmäßigem Gewebe

Die Zarge ist mit einem serienmäßigen Gewebeband ausgestattet, das überputzt wird und der Rissbildung vorbeugt. Damit wird die Zarge komplett in die Wand integriert.

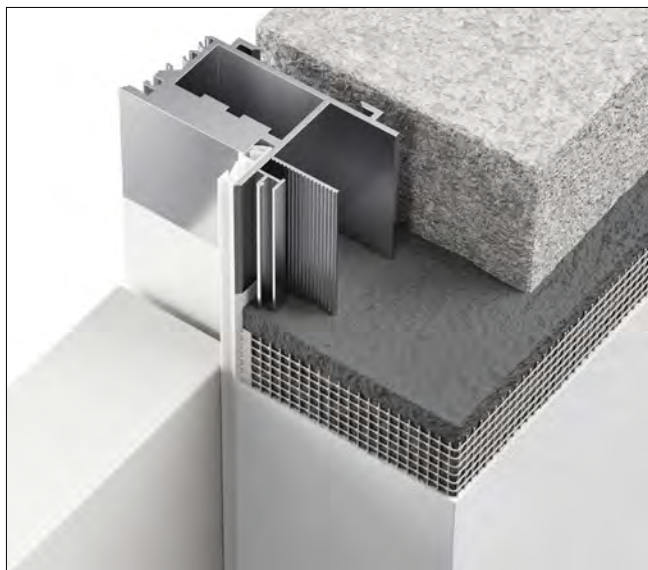

Durch den zusätzlichen Einsatz eines flexiblen Gewebes wird eine Rissbildung im Putz verhindert.

Flächenbündige Sockelleisten

Passend zur Zarge erhalten Sie Sockelleisten, auf denen direkt der Putz angesetzt werden kann. So können Sockelleisten auch flächenbündig in die Wand integriert werden.

Ausstattungsmerkmale

- Stumpf einschlagendes Türblatt
- 45 mm Türblattstärke
- Verdeckt liegende Bänder
- Magnetfallenschloss

Baurichtmaße

Max. Höhe: 2250 mm
Max. Breite: 1250 mm

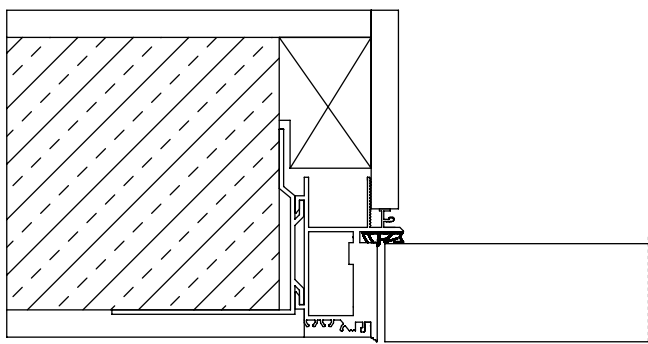

Horizontalschnitt mit stumpf einschlagender Tür

Holztür Reverse .NEU

Für eine flächenbündige Türansicht auf der Flurseite

Öffnet durch die Zarge in den nächsten Raum

Wenn Sie auf eine ansichtsgleiche, flächenbündige Türansicht auf der Flurseite Wert legen und die Türen durch die Zarge in den dahinter liegenden Raum - und nicht wie üblich in den Flur - öffnen sollen, dann empfehlen wir unsere reverse-öffnenden Türen (siehe Abbildung unten rechts).

Elegante Optik

Verdeckt liegende Bänder unterstreichen die minimalistische moderne Türansicht.

Gut kombinierbar

Durch die gleiche Ansicht von Türblatt und Zarge mit flächenbündigem Übergang können reverse-öffnende Türen sehr gut mit stumpf einschlagenden Türen im selben Raum bzw. Flur kombiniert werden. So ergibt sich ein harmonisches und wohnliches Gesamambiente.

Ausstattungsmerkmale



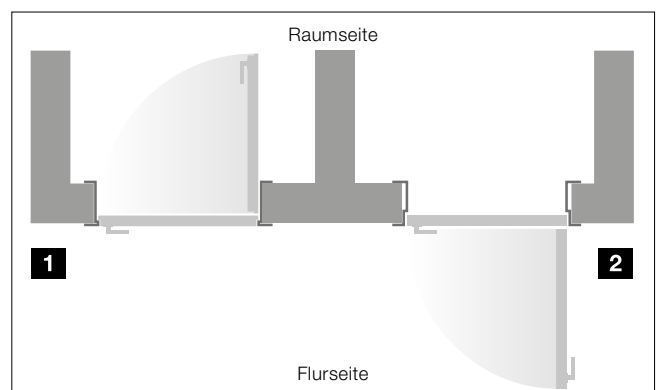















- Stumpf einschlagendes Türblatt mit Schwindelfalz
- 40 mm Türblattstärke
- Verdeckt liegende Bänder
- Magnetfallenschloss
- Öffnungsbegrenzer



Die reverse-öffnende Tür (DIN links) öffnet in den Raum **1** und die normal öffnende stumpfe Tür (DIN rechts) öffnet in den Flur **2**

Übersichtstabelle

für Holztüren

		Türmotive					
		ProLine	DesignLine Stripe15	DesignLine Groove	DesignLine Steel	DesignLine Plain	DesignLine Rail
Oberflächen							
Duradecor							
gefälzt eckig		●	○	-	●	●	●
gefälzt rund		●	-	-	●	●	●
stumpf eckig		●	○	-	●	●	●
Duradecor Struktur							
gefälzt eckig		●	-	-	●	●	●
gefälzt rund		●	-	-	●	●	●
stumpf eckig		●	-	-	●	●	●
Ultramatt							
gefälzt eckig		-	-	-	●	-	-
gefälzt rund		-	-	-	●	-	-
stumpf eckig		-	-	-	●	-	-
Schiefer							
gefälzt eckig		-	-	-	●	●	-
stumpf eckig		-	-	-	●	●	-
Leinen							
gefälzt eckig		-	-	-	●	●	-
gefälzt rund		-	-	-	●	●	-
stumpf eckig		-	-	-	●	●	-
Echtlack / Echtlack matt							
gefälzt eckig		●	-	●	●	●	●
gefälzt rund		●	-	●	●	●	●
stumpf eckig		●	-	●	●	●	●
Echtholz-Furnier							
gefälzt eckig		●	-	-	-	-	○
stumpf eckig		●	-	-	-	-	○

● = für alle Dekore / Farben lieferbar ○ = nicht für alle Dekore / Farben lieferbar

Türeinlage

ClassicLine Carolina ClassicLine Georgia ClassicLine Montana ClassicLine Kontura

Wabeneinlage Röhrenspanstege Röhrenspanplatte Vollspanplatte







-	●	-	-
-	●	-	-
-	●	-	-
-	○	-	-
-	○	-	-
-	○	-	-
-	-	-	-
-	-	-	-
-	-	-	-
-	-	-	-
-	-	-	-
-	-	-	-
-	-	-	-
-	-	-	-
-	-	-	-
-	-	-	-
-	-	-	-
-	-	-	-
-	●	-	-
○	●	○	○*
-	●	-	-
-	-	-	-
-	-	-	-

●	●	●	●
●	●	●	●
-	-	●	●
●	●	●	●
●	●	●	●
-	-	●	●
-	-	●	●
-	-	●	●
-	-	●	●
-	-	●	●
-	-	●	●
-	-	●	●
-	-	●	●
-	-	●	●
-	-	●	●
-	-	●	●
-	-	●	●
-	-	●	●
●	-	●	●
-	●	●	●
-	●	●	●
-	-	●	●
-	-	●	●

Funktions- und Objektüren











für mehr Sicherheit und Komfort

Klima- und Wohnungseingangstüren

	WET System 1 ¹⁾	WET System 2	WET System 3
Türstärke ca.	40 mm	46 mm	52 mm
max. Maße	2110 × 985 mm	2235 × 1110 mm	2485 × 1235 mm ²⁾
Gestängetürschließer	○	○	○
Gleitschienentürschließer	○	○	○
VarioFix Zarge	○	○	○
 Klimaklasse 3	●	●	●
 Schallschutzklasse 1	●	-	-
 Schallschutzklasse 2	-	●	-
 Schallschutzklasse 3	-	●	●
 RC2-Sicherheitsausstattung	-	○	○
 RC3-Sicherheitsausstattung	-	-	●

● = serienmäßige Ausstattung ○ = optionale Ausstattung

Feuerschutztüren / Rauchschutztüren

	Rauchschutztür ³⁾	T30 / EI ₂ 30 Brandschutztür ⁴⁾	T30 Garagenverbindungstür	T90 / EI ₂ 90 Brandschutztür ⁵⁾
Türstärke ca.	46 mm	50 mm	70 mm	70 mm
max. Maße	2235 × 1110 mm	2235 × 1235 mm	2235 × 1235 mm	2485 × 1235 mm
Gestängetürschließer	○	●	○	●
Gleitschienentürschließer	●	○	●	○
 T30 / EI ₂ 30 Feuerhemmend	-	●	●	-
 T90 / EI ₂ 90 Feuerbeständig	-	-	-	●
 Rauchschutz	●	○	●	○
 Klimaklasse 2	-	●	-	●
 Klimaklasse 3	○	○	●	○
 Schallschutzklasse 1	○	○	●	○
 Schallschutzklasse 2	●	○	○	○
 Schallschutzklasse 3	○	○	○	-
 RC2-Sicherheitsausstattung	○	○	●	○
 RC3-Sicherheitsausstattung	-	-	○	○

● = serienmäßige Ausstattung ○ = optionale Ausstattung

¹⁾ Abhängig von der Türbreite und Montageposition

²⁾ bei RC3: 2235 × 1110 mm

³⁾ nur ProLine, weitere Türausführungen auf Anfrage

⁴⁾ nur für ProLine, Groove, Steel, Plain sowie ClassicLine Kontura

⁵⁾ nur für ProLine Duradecor



1



2

Türspion 1

Mit dem optionalen Türspion sehen Sie jederzeit, wer vor Ihrer Wohnungstür steht, ohne diese öffnen zu müssen.

E-Öffner 2

Mit der optionalen elektrischen Öffnerfalle können Sie Ihre Tür einfach über einen Schalter in der Wohnung öffnen.



3

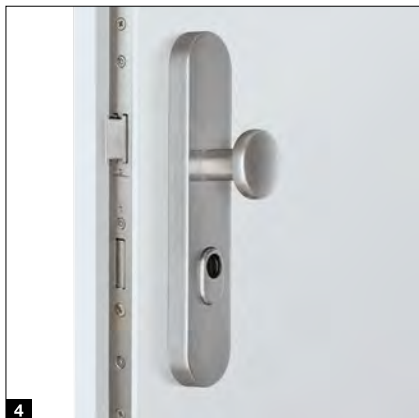

4

Schlossausstattung 3

optional als selbstverriegelndes Automatikschloss oder Motorschloss

Sicherheitsschutzbeschlag 4

optional als Langschild / Rosette ES 1 oder Langschild / Langschild ES 2



5



6

Gestängetürschließer 5

serienmäßig oder optional bei 1-flügligen Türen (je nach Ausführung)

Gleitschienentürschließer 6

serienmäßig oder optional bei 1- und 2-flügligen Türen (je nach Ausführung)

Brandschutzdrücker 7

(Profilzylinder nicht im Lieferumfang enthalten) Serienmäßig in Kunststoff Schwarz oder optional als Edelstahl-Drücker (siehe Seite 92).



7



8

Türschloss-Antrieb SmartKey 8

Erhältlich in Weiß oder silberfarben inkl. Handsender HSE 4 SK BS mit beschrifteten Tasten.

Größen und Einbaudaten

für Holztüren

Türblatt

- ca. 40 mm bzw. 45 mm dick (bei Türen mit Echtholz-Furnier)
- Rahmenkonstruktion aus Vollholz / Holz-Werkstoff mit zusätzlicher Rahmenverstärkung, unten 25 mm kürzbar
- Bei 2-flügligen Türen: Gegenfalz ausgeführt ¹⁾
- Klimaklasse I
Beanspruchungsgruppe N bis S (je nach Ausführung)
- einhängefertig nach DIN 18101
- passend für Holz-Umfassungs-zargen oder Normzargen aus Stahl

Zarge

- Wandstärkenverstellbar
– 5 mm / + 15 mm
bzw. – 5 mm / +10 mm (bei Türen mit Echtholz-Furnier)
- Dichtung werkseitig eingezogen, auf Gehrung geschnitten

Zargenmaße

- A** Kantenradius 3 mm
- B** Wandabkantungen
 - 16 mm
 - 23 mm (Standard)
- C** Bekleidungsbreiten
 - 60 mm (Standard)
 - 70 mm ²⁾
 - 80 mm
 - 100 mm
- D** Futterbrett
 - 25 mm stark

Vertikalschnitt gefälzt

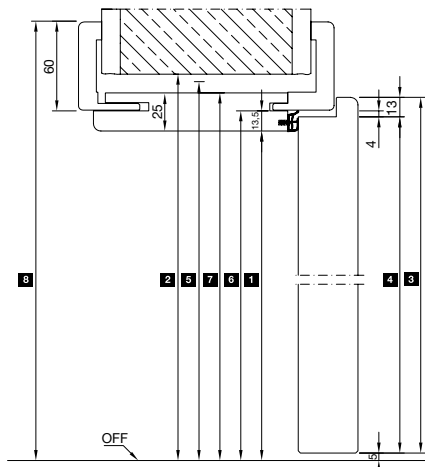

stumpf

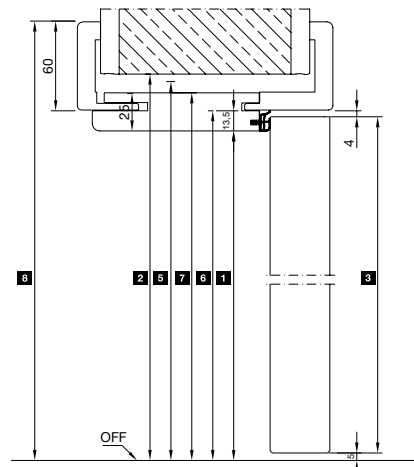

		2010	2110
1	Lichtes Zargenmaß ³⁾		
2	Wandöffnung	2050	2150
3	Türblattaußenmaß	gefälzt: 2029	2129
		stumpf: 2016	2116
4	Türblattfalzmaß	2016	2116
5	Baurichtmaß	2044	2144
6	Zargenfalzmaß	2025	2125
7	Futteraußenmaß	2036,5	2136,5
8	Bekleidungsaußenmaß	2085	2185

Zargenausführungen

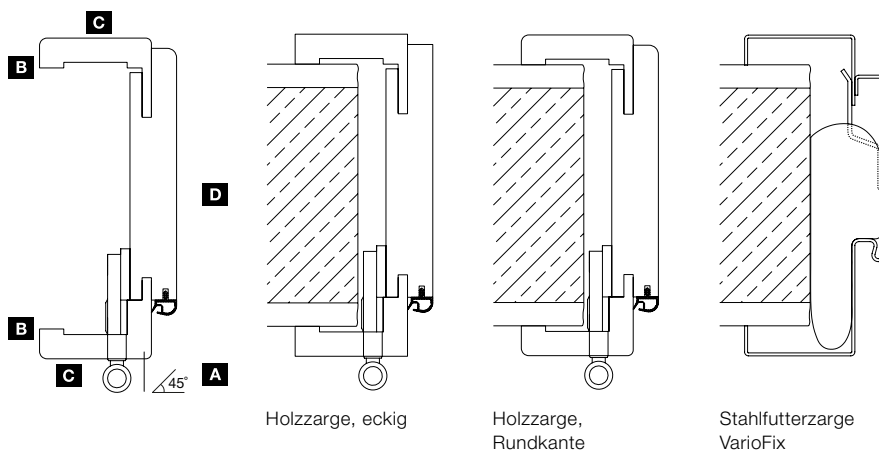

¹⁾ Bei den Motiven Carolina mit Schlagleiste

²⁾ Nur mit 23 mm Wandabkantung erhältlich

³⁾ Die Motive Carolina werden ausschließlich in DIN-Normgrößen mit einer LZ-Höhe von 1968 und 2093 mm gefertigt. Die 2-flügligen Ausführungen der Motive Carolina werden mit Schlagleiste gefertigt!

Maße in mm

Horizontalschnitt – 1-flüglig
gefälzt

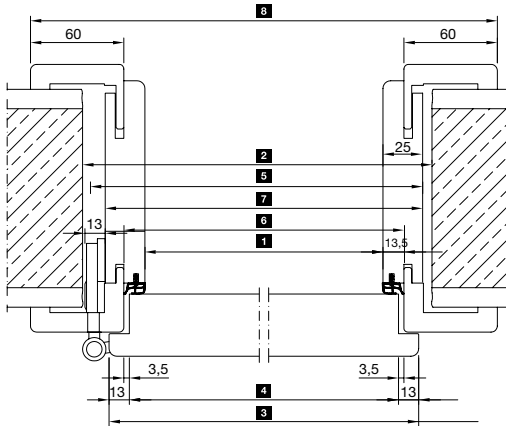

stumpf

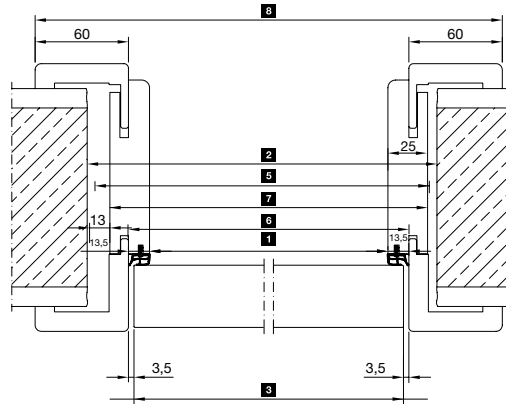

1 Lichtes Zargenmaß ²⁾		600	650	700	750	800	850	900	950	1000
2 Wandöffnung		690	740	790	840	890	940	990	1040	1090
3 Türblattaußenmaß	gefälzt	646	696	746	796	846	896	946	996	1046
	stumpf	620	670	720	770	820	870	920	970	1020
4 Türblattfalzmaß		620	670	720	770	820	870	920	970	1020
5 Baurichtmaß		661	711	761	811	861	911	961	1011	1061
6 Zargenfalzmaß	gefälzt	624	677	727	777	827	877	927	977	1027
	stumpf	627	677	727	777	827	877	927	977	1027
7 Futteraußenmaß		650	700	750	800	850	900	950	1000	1050
8 Bekleidungsaußenmaß		747	797	847	897	947	997	1047	1097	1147

Horizontalschnitt – 2-flüglig
gefälzt

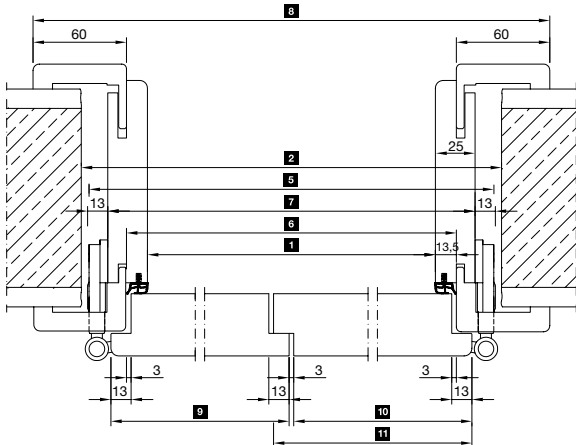

stumpf

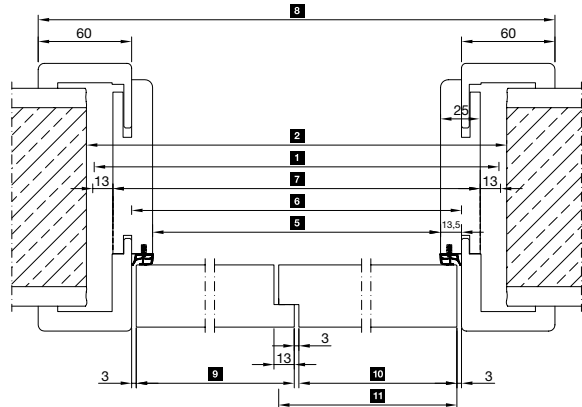

1 Lichtes Zargenmaß ²⁾		1200	1400	1600	1800	2000	2200	2400
2 Wandöffnung		1300	1500	1700	1900	2100	2300	2500
5 Baurichtmaß		1274	1474	1674	1874	2074	2274	2474
6 Zargenfalzmaß		1227	1427	1627	1827	2027	2227	2427
7 Futteraußenmaß		1250	1450	1650	1850	2050	2250	2450
8 Bekleidungsaußenmaß		1347	1547	1747	1947	2147	2347	2547
9 Türblattaußenmaß Gangflügel	gefälzt	622	722	822	922	1022	1122	1222
10 Türblattaußenmaß Standflügel mit Schlagleiste ¹⁾	gefälzt	622	722	822	922	1022	1122	1222
11 Türblattaußenmaß Standflügel mit Gegenfalz	gefälzt	635	735	835	935	1035	1135	1235

¹⁾ Nur bei den Türmotiven Carolina

²⁾ Die Motive Carolina werden ausschließlich in DIN-Normgrößen mit einer LZ-Breite von 564, 689, 814 und 939 mm gefertigt.
 Die 2-flügligen Ausführungen der Motive Carolina werden mit Schlagleiste gefertigt!

Maße in mm

Drückergarnituren und Muschelgriffe

Lofttüren

Drückergarnituren



Ogro-Design Modell 8100 A
Edelstahl oder Tiefschwarz
RAL 9005



Ogro-Design Modell 8100 V
Edelstahl oder Tiefschwarz
RAL 9005



Ogro-Design Modell 8140 A
Edelstahl oder Tiefschwarz
RAL 9005



Ogro-Design Modell 8907 A
Edelstahl oder Tiefschwarz
RAL 9005



Ogro-Design Modell 8907 V
Edelstahl oder Tiefschwarz
RAL 9005



Ogro-Design Modell 8906 A
Edelstahl oder Tiefschwarz
RAL 9005



Ogro-Design Modell 8906 V
Edelstahl oder Tiefschwarz
RAL 9005



Ogro-Design Modell 8155 V
Edelstahl oder Tiefschwarz
RAL 9005



Ogro-Design Modell 8928 A
Edelstahl oder Tiefschwarz
RAL 9005



Ogro-Design Modell 8940 A
Edelstahl oder Tiefschwarz
RAL 9005



ECO-Design Modell Kome D-810
Edelstahl, Edelstahl roh oder
Messing



Muschelgriffe



Modell HL MG-02
oval, 65 x 120 mm,
Tiefschwarz RAL 9005



Modell HL MG-03
rechteckig, 65 x 120 mm,
Tiefschwarz RAL 9005



Modell HL MG-04
rund, 100 mm,
Tiefschwarz RAL 9005



Modell HL MG-05
quadratisch, 100 x 100 mm,
Tiefschwarz RAL 9005

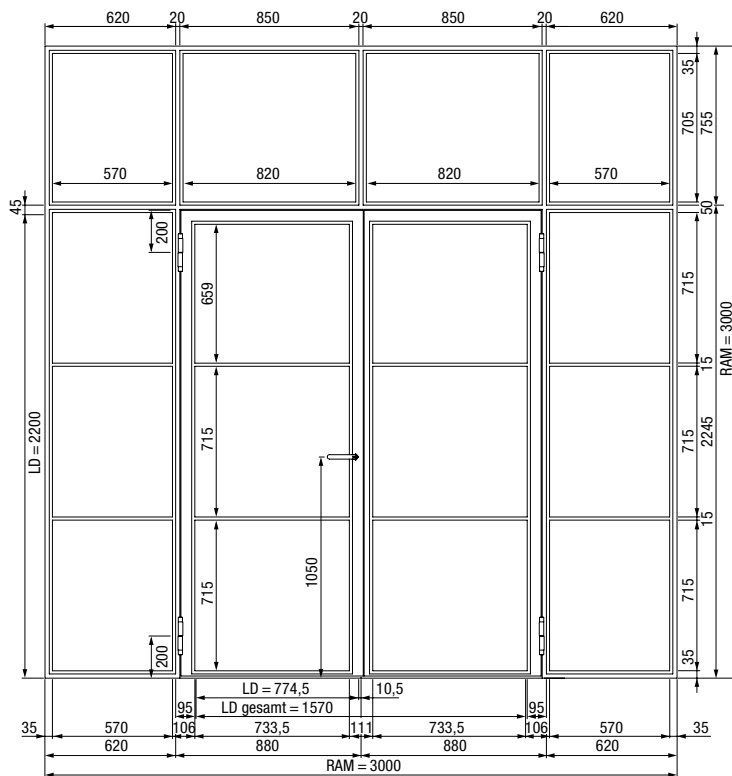

2-flügelige Stahl-Lofttür mit Seitenteilen und Oberlicht

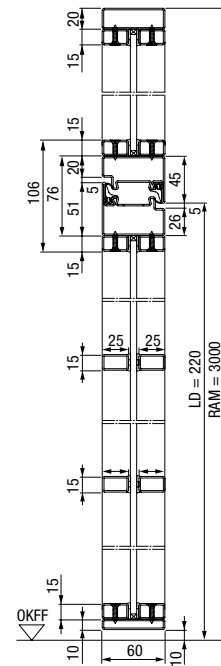

Vertikalschnitt 2-flügelige Stahl-Lofttür mit Oberlicht

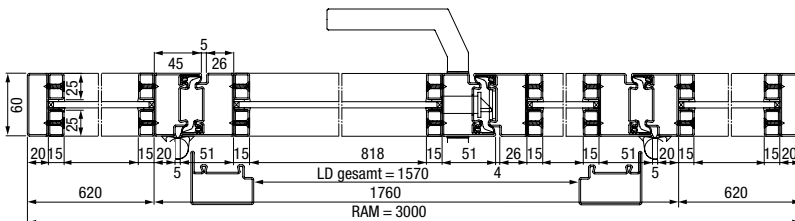

Horizontalschnitt 2-flügelige Stahl-Lofttür mit Seitenteilen

Türausführungen / Größen

2-flügelige Lofttür LFT 02 Slim

Breite* 1250 – 2500 mm

Höhe* 1900 – 3000 mm

Oberlicht LFVG-OL

Breite* 300 – 5000 mm

Höhe* 300 – 1000 mm

Seitenteil LFVG-ST

Breite* 300 – 1250 mm

Höhe* 1900 – 3000 mm

* Rahmenaußenmaß RAM

Erleben Sie Hörmann Qualität bei Neubau und Modernisierung

Hörmann Produkte überzeugen mit Langlebigkeit und hoher Funktionalität. So können Sie Ihren Neubau und auch Ihre Modernisierung rundum bestens planen. Die sorgsam aufeinander abgestimmten Lösungen machen Ihr Zuhause schöner, sicherer und komfortabler.

**GARAGENTORE. TOR- UND TÜRANTRIEBE. HAUSTÜREN. INNENTÜREN.
STAHLTÜREN. ZARGEN. STAURAUMSYSTEME.**



Die gezeigten Produkte sind teilweise mit Sonderausstattungen ausgerüstet und entsprechen nicht immer der Standardausführung. Die abgebildeten Oberflächen und Farben sind aus drucktechnischen Gründen nicht farbverbindlich. Urheberrechtlich geschützt. Nachdruck, auch auszugsweise, nur mit unserer Genehmigung. Änderungen vorbehalten.